

## 小型电磁计数器

## CSKE

商品信息	商品选择	1422
	共通注意事项	1434
	技术指南	1629
	用语说明	1646

## 彻底追求低成本的小型电磁计数器

- 特别追求价格的低成本电磁计数器。
- 备有4种安装方式。
- 电压规格中AC备有1种、DC备有2种。
- 在单相全波整流电源中可使用DC规格。
- 备有6位和7位。



控制设备

## 种类

## 种类

种类	总和计数器				
安装方式*	表面螺钉安装	面板嵌入表面安装	表面螺钉安装	面板嵌入表面安装	
动作方式	加法型				
外部连接方式	导线				
计数输入	接点(附加电压)				
数字输出方式	半输出方式				
位数/型号	6位	CSKE-6R	CSKE-6F	CSKE-6RL	CSKE-6Y
	7位	CSKE-7R	CSKE-7F	CSKE-7RL	CSKE-7Y

## \* 安装方式

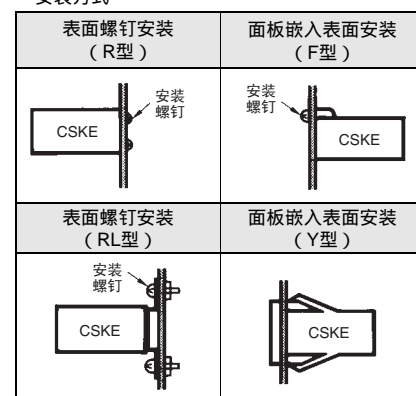

定时器/定时开关

计数器/凸轮定位器

电子温控器

数字面板表

技术指南

额定电压	型号			
AC100V	CSKE-6R	CSKE-6F	CSKE-6RL	CSKE-6Y
DC12V				
DC24V				

额定电压	型号			
AC100V	CSKE-7R	CSKE-7F	CSKE-7RL	CSKE-7Y
DC12V				
DC24V				

## 额定值/性能

## 额定值

电源电压	AC100V 50/60Hz DC12V·DC24V (脉动含有率48%以下： 在单相全波整流电源下也可使用)*
容许电压变动范围	额定电源电压85~110%
消耗功率	约2VA、约2W
最高计数速度	10Hz(接点) 最小信号50ms以上(ON·OFF比1:1)
复位	无复位功能
使用环境温度	-10~+40 (不结冰、凝露)
使用环境湿度	45~85%(不结冰、凝露)
外包装	浅灰(芒塞尔5Y7/1)

\* DC型无极性。

## 性能

绝缘电阻	100MΩ以上( DC500V兆欧表 )	
耐电压	AC1,500V 50/60Hz 1min	
振动	耐久	10~25Hz 单振幅1mm 3方向
	误动作	10~55Hz 单振幅0.25mm 3方向
冲击	耐久	300m/s <sup>2</sup> 6方向
	误动作	50m/s <sup>2</sup> 6方向
寿命	1,000万计数	
重量	约100g	

外形尺寸

(单位: mm)

CSKE-6R  
CSKE-7R

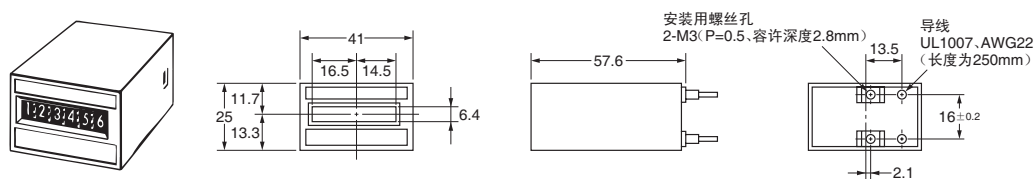

CSKE-6F  
CSKE-7F

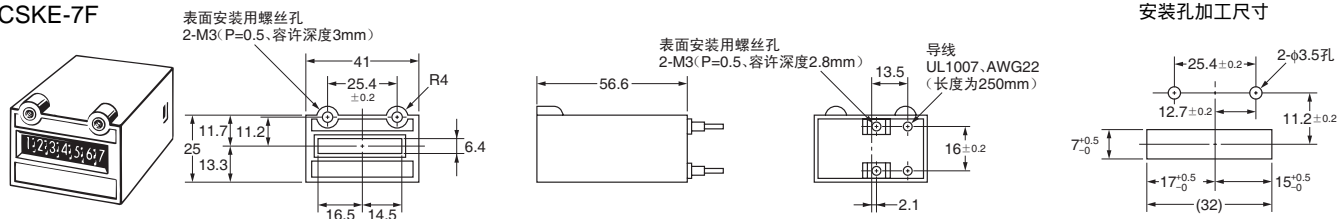

CSKE-6RL  
CSKE-7RL

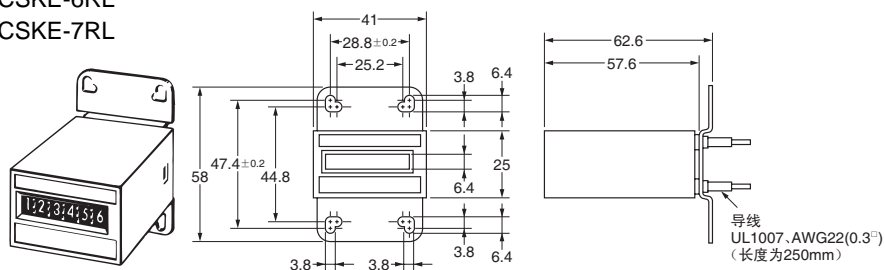

CSKE-6Y  
CSKE-7Y

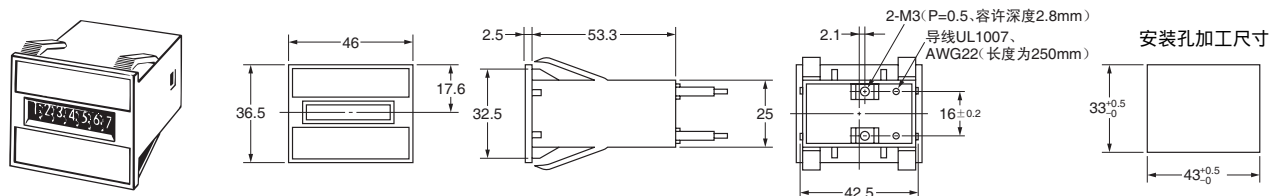

控制设备

定时器/  
定时开关

计数器/  
凸轮定位器

电子温控器

数字面板表

技术指南

## 请正确使用

请参见1286 ~ 1287页的共通注意事项。

## 使用注意事项

- 安装时,如果使用螺钉固定,请注意适度用力,同时防止松动;如果嵌入面板,请注意牢固插入,使挂钩牢牢固定。
- 导线长度约为250mm。请勿使用过大的力量拉伸,此外,连接部位要缠上绝缘胶带,注意绝缘。
- 如果要使用本体上面的螺钉孔,确定螺钉长度时应考虑到螺钉部的容许深度和安装面板的厚度。
- 电源的容许变动范围是额定电源的85 ~ 110%,如果超出范围,可能会导致计数错误。此外,由于直流电源的脉动含有率低于48%,如下图所示,可以使用单相全波整流电源。

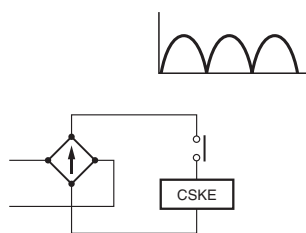

控制设备

定时器/  
定时开关计数器/  
凸轮定位器

电子温控器

数字面板表

技术指南

## 计数信号

## (1) 在接点输入的情况下

在接点输入的情况下,请慎重选择接点的电流容量和使用寿命等。此外,为保护接点,如果在接点间安装保护电路,或者在计数器线圈之间安装浪涌吸收电路,可以延长接点的使用寿命,还可以吸收浪涌。

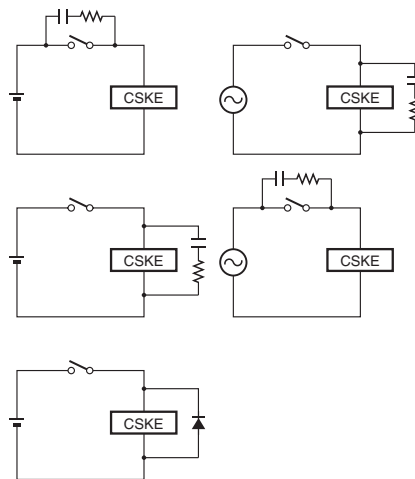

## (2) 在晶体管输入的情况下

在晶体管输入的情况下,为保护计数器驱动和晶体管,防止产生干扰,必须安装浪涌吸收电路。此时,安装二极管后,复位时间将延长,响应特性将稍受影响。此外,在CR的情况下,虽然复位时间比使用二极管时短,能改善响应特性,但是反向感应电压不能完全变为“0”。

使用二极管的情况下

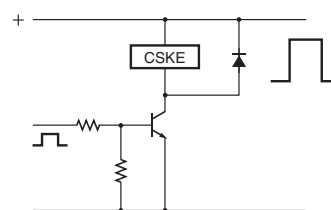

使用CR的情况下

