

产品停产通知

温控器

发布日期

2015年3月2日

No. 2015C005C

E5AZ系列的停产通知。
(仅限中国地区)

停产产品

数字温控器

推荐的替代产品

数字温控器



E5AZ系列



E5AC-8[]系列

[订货截止日期]

2017年3月底

[装货截止日期]

2017年3月底

[推荐的替代产品的注意事项]

替换型号时，Sysway Protocol 不可用。

端子从M3.5变更为M3，每个阵列的端子数从10变更为12。

端子配置无大的变更。

带M4端子的温度传感器不可直接连接至E5AC。需要安装新的压接端子。

不提供抽出功能。如需抽出功能，请联系您的销售代表。

替换型号时，请确保与RS-232C的通信不可用。

当使用RS-232C通信时，请确保连接接口转换器K3SC系列。

[与停产产品的差异]

推荐的替代产品	主体颜色	外形尺寸	接线	安装尺寸	特性	操作额定值	操作方法
E5AC-8[]系列	*	--	--	*	--	*	*

** : 兼容

* : 大部分兼容

-- : 不兼容

- : 无相应规格

E5AC-8[]不支持带E53-AZ01的E5AZ-[]M[]的通信（RS-232功能）。

[停产产品与推荐的替代产品]

停产产品	推荐的替代产品
E5AZ-R3HMTD	E5AC-RX3DSM-808
E5AZ-R3HMLD	
选配单元	—
E53-AZ03	E5AC-RX3DSM-808
E53-AZB	
E53-AZ01	E5AC-RX3DSM-808 使用接口转换器K3SC-10连接。
E5AZ-R3HMT	E5AC-RX3ASM-808
E5AZ-R3HML	
选配单元	—
E53-AZ03	E5AC-RX3ASM-808
E53-AZB	
E53-AZ01	E5AC-RX3ASM-808 使用接口转换器K3SC-10连接。
E5AZ-R3T	E5AC-RX3ASM-800
E5AZ-R3MTD	E5AC-RX3DSM-800
选配单元	—
E53-AZ03	E5AC-RX3DSM-808
E53-AZB	
E53-AZ01	E5AC-RX3DSM-808 使用接口转换器K3SC-10连接。
E5AZ-R3MT	E5AC-RX3ASM-800
选配单元	—
E53-AZ03	E5AC-RX3ASM-808
E53-AZB	
E53-AZ01	E5AC-RX3ASM-808 使用接口转换器K3SC-10连接。
E5AZ-Q3HMTD	E5AC-QX3DSM-808
E5AZ-Q3HMLD	
选配单元	—
E53-AZ03	E5AC-QX3DSM-808
E53-AZB	
E53-AZ01	E5AC-QX3DSM-808 使用接口转换器K3SC-10连接。
E5AZ-Q3HMT	E5AC-QX3ASM-808
E5AZ-Q3HML	
选配单元	—
E53-AZ03	E5AC-QX3ASM-808
E53-AZB	
E53-AZ01	E5AC-QX3ASM-808 使用接口转换器K3SC-10连接。
E5AZ-Q3T	E5AC-QX3ASM-800
E5AZ-Q3MTD	E5AC-QX3DSM-800
选配单元	—
E53-AZ03	E5AC-QX3DSM-808
E53-AZB	

停产产品	推荐的替代产品
E53-AZ01	E5AC-QX3DSM-808 使用接口转换器K3SC-10连接。
E5AZ-Q3MT	E5AC-QX3ASM-800
选配单元	—
E53-AZ03	E5AC-QX3ASM-808
E53-AZB	
E53-A01	E5AC-QX3ASM-808 使用接口转换器K3SC-10连接。
E5AZ-C3MTD	E5AC-CX3DSM-800
E5AZ-C3MLD	
选配单元	—
E53-AZ03	E5AC-CX3DSM-804
E53-AZB	E5AC-CX3DSM-804
E53-AZ01	E5AC-CX3DSM-804 使用接口转换器K3SC-10连接。
E5AZ-C3MT	E5AC-CX3ASM-800
E5AZ-C3ML	
选配单元	—
E53-AZ03	E5AC-CX3ASM-804
E53-AZB	
E53-AZ01	E5AC-CX3ASM-804 使用接口转换器K3SC-10连接。
E5AZ-C3T	E5AC-CX3ASM-800

[主体颜色]

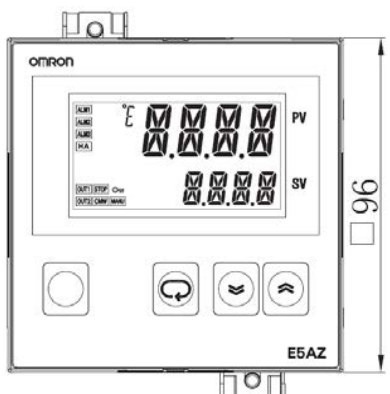
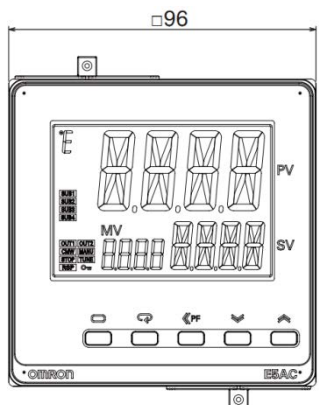
停产产品 E5AZ系列	推荐的替代产品 E5AC-8[]系列
<p>外观和字符高度</p>  <p>字符高度 PV: 15 mm, SV: 9.5 mm, 指示颜色: 红色PV, 绿色SV</p>	<p>外观和字符高度</p>  <p>字符高度 PV: 18 mm, SV: 11 mm, MV: 7.8 mm 指示颜色: 白色PV, 绿色SV, 黄色MV 有关MV: 默认设置无显示。</p>

[接线]

停产产品
E5AZ系列

端子配置

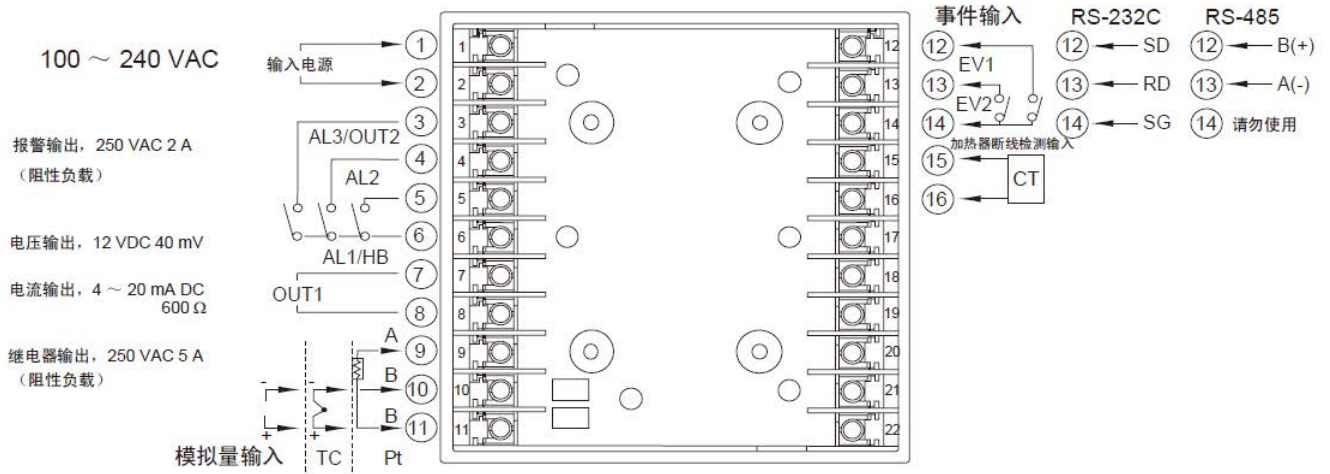

接线

安装压接端子。
使用以下形状的M3.5压接端子。



推荐的替代产品 E5AC-8□□系列

端子配置

端子编号和压接端子尺寸与E5AZ不同。

E5AC-□□ □ □ S M - 8□□
(1) (2) (3) (4) (5) (6)

↑
端子类型

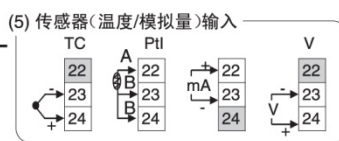
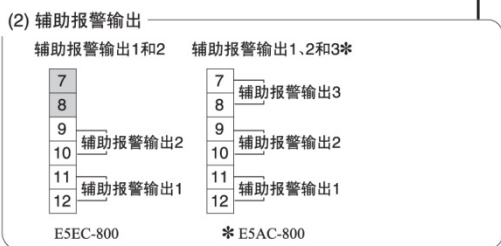
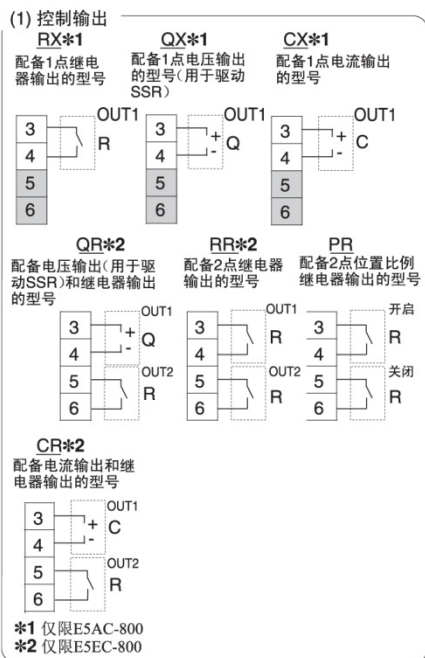
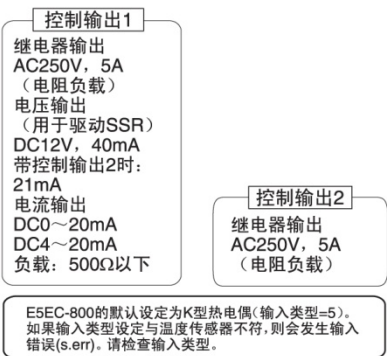
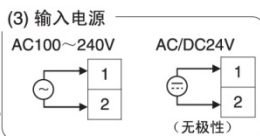
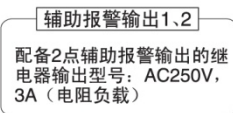
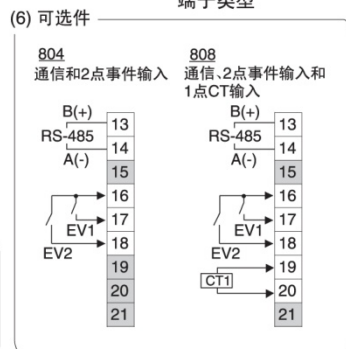

- 注1. 端子的应用取决于具体型号。
2. 请勿连接显示为灰色背景的端子。
3. 为了符合EMC标准,连接传感器的电缆必须为30m或更短。如果电缆长度大于30m,将无法遵循EMC标准。
4. 连接M3夹具端子。

接线

安装压接端子。
使用以下形状的M3压接端子。

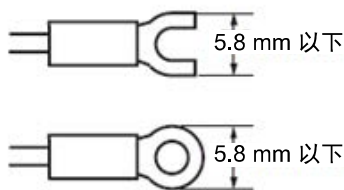

[安装尺寸]

停产产品
E5AZ系列

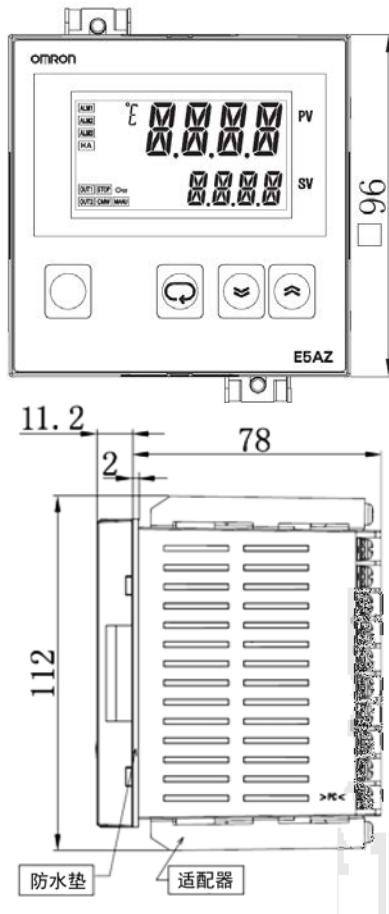

深度: 78 mm
质量: 约300 g (仅本体)
可紧密安装。
可替代抽出型。

安装托架
(随附两个适配器。)



防水垫
Y92S-P4 (DIN 96 × 96用)

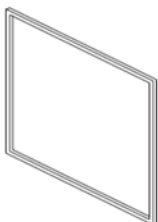

推荐的替代产品
E5AC-8[]系列

面板裁切尺寸无变更。

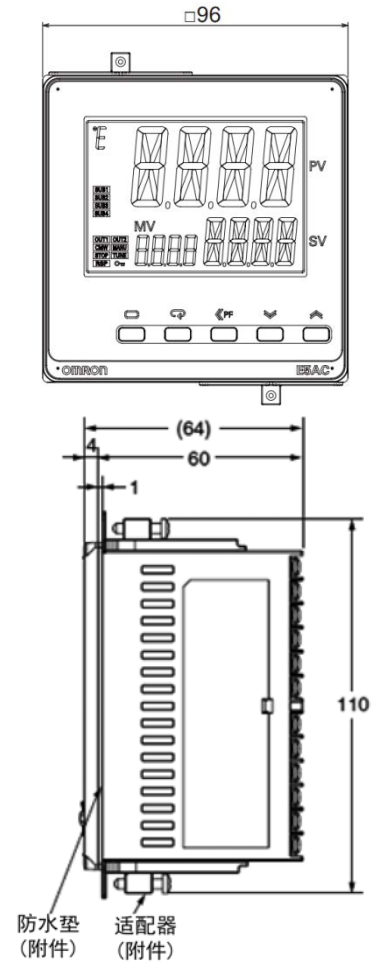

深度: 60 mm
质量: 约250 g (仅本体)
可紧密安装。
不可替代抽出型。

安装适配器
Y92F-51 (随附两个适配器。)

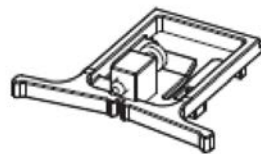

防水垫
Y92S-P10 (DIN 96 × 96用)

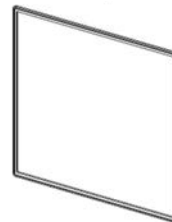

[额定值]

项目		停产产品 E5AZ系列	推荐的替代产品 E5AC-8系列
功耗		AC100~240 V: 8.5 VA AC/DC24 V: 6 VA (AC24 V) /4 W (DC24 V)	800选型: 在AC100~240 V时最大7.0 VA, 在AC24 V时最大4.2 VA或DC24 V时最大2.4 W 其余型号: 在AC100~240 V时最大9.0 VA, 在AC24 V时最大5.6 VA或DC24 V时最大3.4 W
输入阻抗		电流输入: 150 Ω以下 电压输入: 1 MΩ以上	电流输入: 150 Ω以下 电压输入: 1 MΩ以上
控制输出	继电器输出	SPST-NO, AC250 V, 5 A (电阻负载) 电气寿命: 100,000次操作 最小可用负载: 5 V, 10 mA	SPST-NO, AC250 V, 5 A (电阻负载) 电气寿命: 100,000次操作 最小可用负载: 5 V, 10 mA (参考值)
	电压输出 (SSR驱动用)	输出电压: DC12 V+15%/-20% (PNP) 最大负载电流: 40 mA 带短路保护电路	输出电压: DC12 V±20% (PNP) 最大负载电流: 40 mA 带短路保护电路 (具有2点控制输出的型号的最大负载电流为21 mA)
	电流输出	DC4~20 mA或DC0~20 mA 负载: 600 Ω以下 分辨率: 约2,700	DC4~20 mA或DC0~20 mA 负载: 500 Ω以下 分辨率: 约10,000
辅助输出	输出点数	3	3
	输出规格	继电器输出: SPST-NO, AC250 V 2 A (电阻负载) 电气寿命: 100,000次操作 最小可用负载: 5 V, 10 mA	SPST-NO 继电器输出, AC250 V, 3 A (电阻负载) 电气寿命: 100,000次操作 最小可用负载: 5 V, 10 mA (参考值)
事件输入	输入点数	2	2或4 (因型号而异)
	外部接点 输入规格	有接点输入时: ON: 1 Ω以下 OFF: 100 MΩ以上	有接点输入时: ON: 1 Ω以下 OFF: 100 MΩ以上
		无接点输入时: ON: 残留电压: 1.5 V以下 OFF: 漏电流0.1 mA以下	无接点输入时: ON: 残留电压: 1.5 V以下 OFF: 漏电流0.1 mA以下
电位器输入		—	100 Ω至10 kΩ
指示方式		11段数字显示和单独的指示灯 (同时支持 7段显示) 字符高度: E5AZ: PV: 15 mm SV: 9.5 mm	11段数字显示屏和单独的指示灯 字符高度: E5AC: PV: 25.0 mm SV: 15.0 mm MV: 9.5 mm (默认设置无显示。)
其它功能 (变更点)		—	删除的功能 检测加热器过电流 计数控制输出开/关 冷却系数的自动调节, 切换指示颜色 切换指示字符 添加的功能 输入值的移动平均

[特性]

项目		停产产品 E5AZ系列	推荐的替代产品 E5AC-8[]系列
输入采样周期		250 ms	50 ms
积分时间 (I)		0~3999 s (以1 s为单位)	标准、加热/冷却或位置比例 (关闭) : 0~9999 s (以1 s为单位) 0.0~999.9 s (以0.1 s为单位) 位置比例 (浮动) : 1~9999 s (以1 s为单位) 0.1~999.9 s (以0.1 s为单位)
微分时间 (D)		0~3999 s (以1 s为单位)	0~9999 s (以1 s为单位) 0.0~999.9 s (以0.1 s为单位)
冷却控制的比例带 (P)		—	温度输入: 0.1~999.9 °C或°F (以0.1 °C或°F 为单位) 模拟量输入: 0.1~999.9% FS (以0.1% FS为单位)
冷却控制的积分时间(I)		—	0~9999 s (以1 s为单位) 0.0~999.9 s (以0.1 s为单位)
冷却控制的微分时间(D)		—	0~9999 s (以1 s为单位) 0.0~999.9 s (以0.1 s为单位)
控制周期		0.5, 1~99 s (以1 s为单位)	0.1、0.2、0.5、1~99 s (以1 s为单位)
耐电压		AC2,000 V, 50或60 Hz条件下持续1分钟 (不同电极充电部端子之间)	AC2,300 V, 50/60 Hz条件下持续1分钟 不同电极充电部端子之间
质量		控制器: 约300 g 安装支架: 约100 g	控制器: 约250 g 适配器: 约4 g x 2
设定工具端口		位于E5AZ底部。 将电脑连接至E5AZ需要一条E58-CIFQ1 USB 串行转换电缆。	E5AC上面板: 使用E58-CIFQ2 USB串行转换电缆连接至电 脑上的USB端口。
标准	认证标准	UL 61010C-1 CSA C22.2 No. 1010.1	UL 61010-1 韩国“无线电波法”(10564法案)

[通信性能]

项目		停产产品 E5AZ系列	推荐的替代产品 E5AC-8[]系列
传送路径连接		RS-485: 多点 RS-232C: 点到点	RS-485: 多点
通信方式		RS-485 (双线, 半双工) 或RS-232C	RS-485 (双线, 半双工)
通信协议		CompoWay/F、Sysway、Modbus	CompoWay/F、Modbus
DTE (数据终端设备) 速度		1200、2400、4800、9600、19200、38400 bps	9600、19200、38400、57600 bps
错误检测		垂直奇偶校验 (无、偶数、奇数) 带SYSWAY的帧校验序列 (FCS) 模块检查字符 (BCC), 使用CompoWay/F或 CRC-16 Modbus	垂直奇偶校验 (无、偶数、奇数) 模块检查字符 (BCC), 使用CompoWay/F或 CRC-16 Modbus
接口		RS-485、RS-232C	RS-485
其它功能 (变更点)		—	添加的功能 未编程通信 部件间通信 复制

[操作额定值]

停产产品
E5AZ系列

输入范围

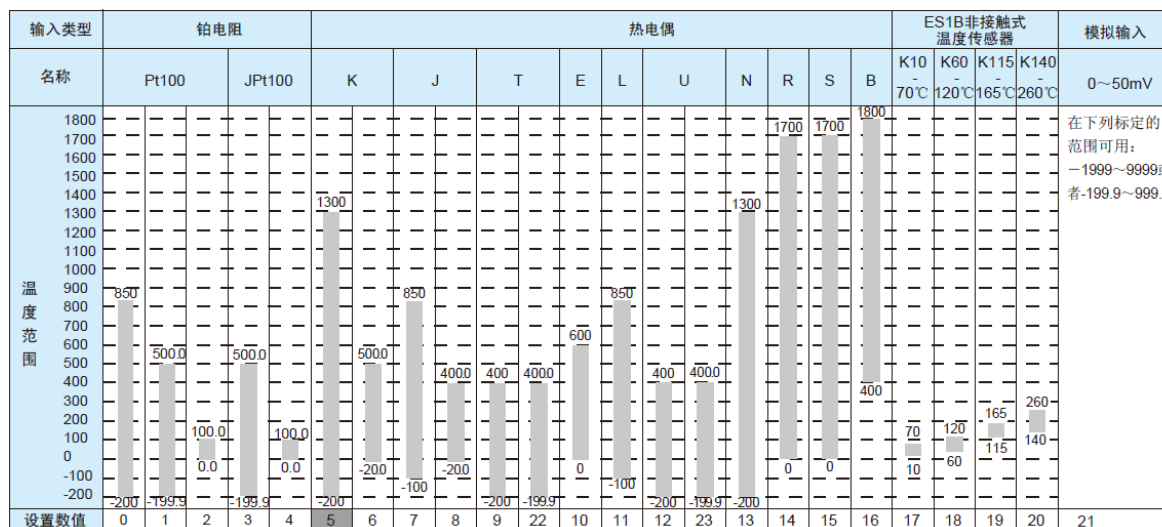

● 模拟量输入

输入类型	电流		电压		
输入规格	4~20mA	0~20mA	1~5V	0~5V	0~10V
设定范围	通过缩放可在以下范围内使用： -1999~9999, -199.9~999.9, -19.99~99.99, -1.999~9.999				
设定值编号	0	1	2	3	4

阴影部分的设定为默认设定。

推荐的替代产品
E5AC-8[]系列

输入范围

输入范围设置数值为19及以上被变更。
另外，0至50 mV范围的模拟量输入不能使用。

● 热电偶/铂电阻

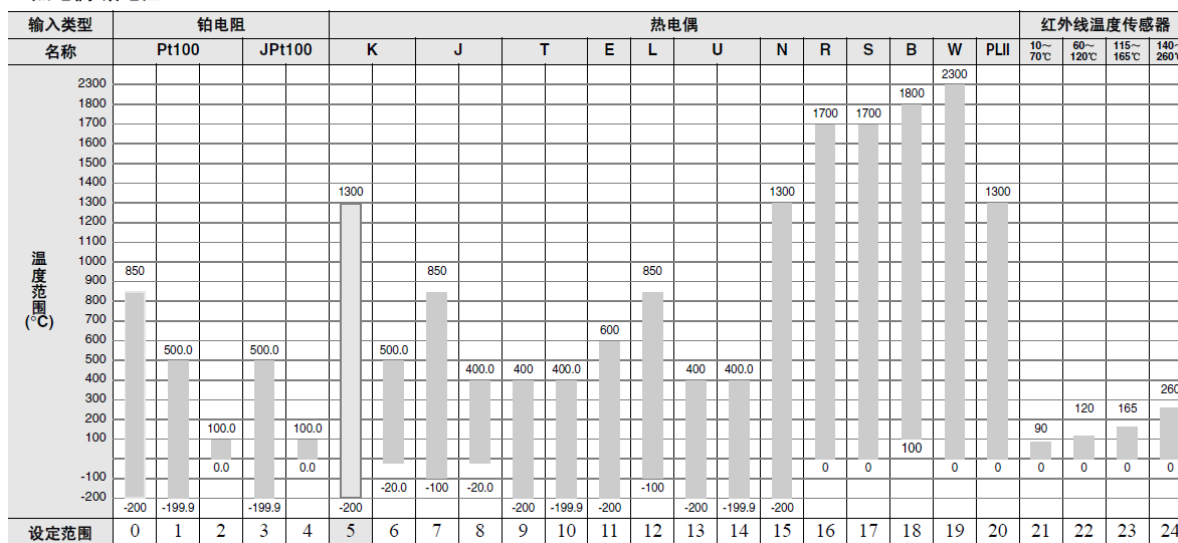

阴影部分的设定为默认设定。

● 模拟量输入

输入类型	电流		电压		
输入规格	4~20mA	0~20mA	1~5V	0~5V	0~10V
设定范围	通过缩放可在以下范围内使用： -1999~9999, -199.9~999.9, -19.99~99.99, -1.999~9.999				
设定值编号	25	26	27	28	29

停产产品
E5AZ系列

警报种类

对于报警器，可从下表中列出的12种报警类型中选择。

设置值	报警类型	报警输出功能	
		当X为正时	当X为负时
0	无报警功能	输出OFF	
1	上下限 *1		*2
2	上限		
3	下限		
4	上下限范围 *1		*3
5	附上下限待机顺序 *1		*4
6	附上限待机顺序		
7	附下限待机顺序		
8	绝对值上限		
9	绝对值下限		
10	附绝对值上限待机顺序		
11	附绝对值下限待机顺序		

*1: 对设定值1,4和5可各别设定警报种类的上、下限，以“L”和“H”表示。

下列操作作用于报警设置点为“x”或负值时。

*2: 设定值：1，上下限报警

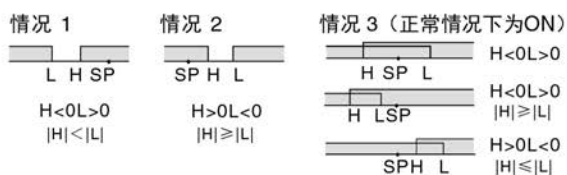

*3: 设定值：4，上下限范围报警

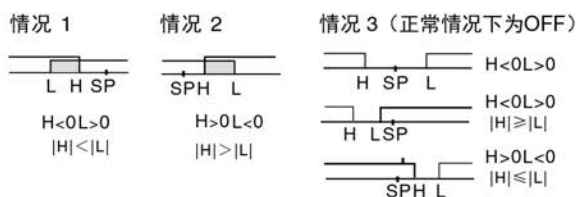

*4: 设定值：5，附上下限待机顺序报警

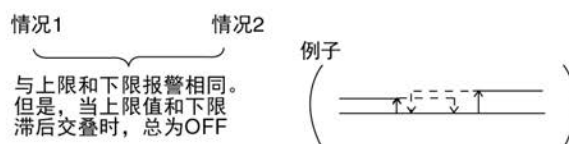

*5: 设定值：5，附上下限待机顺序报警

当上限和下限滞后交叠时，报警信号为OFF。在初始设置等级中单独设置报警1和报警2的报警类型。缺省设置为2（上限）。

例子：当报警设置在110°C/°F或更高温度下为ON时。

当选择绝对值报警外的类型时
(对报警类型1-7)
报警值设置成设置点温度的一个偏置。

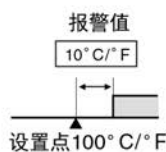

当选择绝对值报警时
(对报警类型8-11)
报警值设置成偏离0°C/°F报警值的绝对数值。

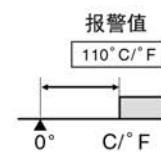

推荐的替代产品
E5AC-8□□系列

■ 警报种类

设置数值14和以上被新添加至警报种类。

可将各路报警单独设定为下列19种报警种类中的一种。默认值为2：上限值。（见注）

各路报警均分配了辅助报警输出，并可指定ON/OFF延迟（0~999s）。

设定值	警报种类	报警输出功能		功能说明
		正报警值(X)	负报警值(X)	
0	报警功能关闭	无输出		无报警功能
1	上下限 *1	ON OFF	*2	通过设定报警上限值(H)和报警下限值(L)来定义目标值的偏差。PV超出此偏差范围时，报警ON。
2	上限	ON OFF	ON OFF	通过设定报警值(X)来定义目标值的上偏差。PV大于SP达到或超过偏差值时，报警ON。
3	下限	ON OFF	ON OFF	通过设定报警值(X)来定义目标值的下偏差。PV小于SP达到或超过偏差值时，报警ON。
4	上下限范围 *1	ON OFF	*3	通过设定报警上限值(H)和报警下限值(L)来定义目标值的偏差。PV未超出此偏差范围时，报警ON。
5	上下限待机 *1	*5 ON OFF	*4	为上下限报警(1)加入待机时序。*6
6	上限待机	ON OFF	ON OFF	为上限报警(2)加入待机时序。*6
7	下限待机	ON OFF	ON OFF	为下限报警(3)加入待机时序。*6
8	绝对值上限	ON OFF	ON OFF	如果当前值大于报警值(X)，将会使报警ON，而与目标值无关。
9	绝对值下限	ON OFF	ON OFF	如果当前值小于报警值(X)，将会使报警ON，而与目标值无关。
10	绝对值上限待机	ON OFF	ON OFF	为绝对值上限报警(8)加入待机时序。*6
11	绝对值下限待机	ON OFF	ON OFF	为绝对值下限报警(9)加入待机时序。*6
12	LBA（仅限报警1类型）	-		*7
13	PV变化率报警	-		*8
14	SP绝对值上限	ON OFF	ON OFF	当设定点(SP)大于报警值(X)时，报警ON。
15	SP绝对值下限	ON OFF	ON OFF	当设定点(SP)小于报警值(X)时，报警ON。
16	MV绝对值上限 *9	ON OFF	ON OFF	当操作量(MV)大于报警值(X)时，报警ON。
17	MV绝对值下限 *9	ON OFF	ON OFF	当操作量(MV)小于报警值(X)时，报警ON。

*1. 通过设定值1、4和5，各报警种类均可设定单独的上限值（表示为“H”）和下限值（表示为“L”）。

*2. 设定值：1（上下限报警）

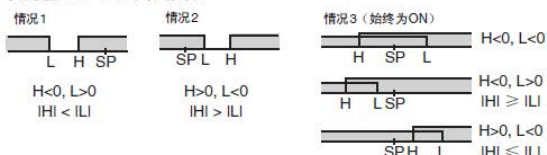

*3. 设定值：4（上下限范围）

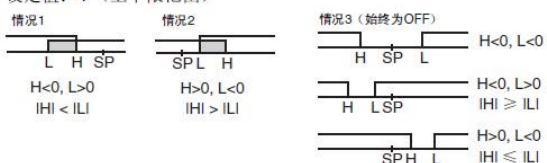

*4. 设定值：5（上下限待机时序）

对于上述的上下限报警 *2

• 情况1和情况2

当上限和下限滞后重叠时始终为OFF。

• 情况3：始终为OFF

*5. 设定值：5（上下限待机时序）

当上限和下限滞后重叠时始终为OFF。

*6. 有关待机时序的操作信息，请参见E5□C数字温控器用户手册。

*7. 有关PV变化率报警的信息，请参见E5□C数字温控器用户手册。位置比例型号无法使用此设置。

*8. 有关PV变化率报警的信息，请参见E5□C数字温控器用户手册。

*9. 在执行加热/冷却控制时，操作量绝对值上限报警功能仅用于加热运行，操作量绝对值下限报警功能仅用于冷却运行。

[操作方法]

停产产品
E5AZ系列

操作指示灯

- ALM1 (报警1)**
报警输出1动作时亮。
ALM2 (报警2)
报警输出2动作时亮。
ALM3 (报警3)
报警输出3动作时亮。
- HB (加热器断线报警显示)**
检测到加热器断线时亮。
可通过设置加热器断线值来处理加热器断线报警。要将其复位, 关闭电源后再次打开, 或将加热器断线报警值设为0.0 A。
- OUT1, OUT2 (控制输出1、控制输出2)**
控制输出1或控制输出2 (冷却) 动作时亮。
但是, 如果控制输出1为电流输出, OUT将始终不亮。
- STOP (停止)**
E5AZ的控制停止后亮。
控制期间, 当一个事件或运行/停止功能变为停止后, 该指示灯亮。否则该指示灯不亮。
- CMW (通信写入控制)**
启用通信写入时亮, 禁用时则不亮。

第一显示屏
显示处理值或参数类型。

第二显示屏
显示所设点、操作变量或参数的所设值 (设置)。

上调键
按下该键会使第二显示屏所示数值增加。按住该键会使数值持续增加。

下调键
按下该键会使第二显示屏所示数值减少。按住该键会使数值持续减少。

模式键
使用该键在每个菜单中选择参数。

菜单+模式键
该组合键将E5AZ设为“保护菜单”。

温度单位
当显示单位参数被设为温度时, 显示温度单位。指示灯由当前所选的“温度单位”参数设定值所决定。当该参数被设为“C”时, 显示“C”, 设为“F”时, 显示“F”。

菜单键
按该键来选择设置菜单。以“运行菜单” ↔ “调整菜单”, “初始设置菜单” ↔ “通信设置菜单”的顺序选择设置菜单。

推荐的替代产品
E5AC-8[]系列

前面板

温度单位

操作指示灯

第一显示屏
PV或指定参数

第二显示屏
SP或指定参数值

按(▲)或(▼)键设定参数。

按(□)键更改数位 (默认设定)。

按(□)键更改为其他参数。

按一次(□)键, 以转换到调整菜单。

按住(□)键至少3秒, 以转换到初始菜单。

本产品信息中的规格和价格因发布日期而有所不同, 如有更改, 恕不另行通知。
本文档仅说明产品的主要变更。使用产品时, 请阅读相关目录、数据手册、产品规格、说明书和使用手册以确保了解注意事项和必要信息。