

## 产品停产通知

限位开关

发布日期  
2016年9月1日  
No. SD-L-1607003

2回路限位开关 WL-N 系列的停产通知。

### 停产产品

2回路限位开关

### 推荐的替代产品

2回路限位开关



WL-N 高灵敏度/高精度系列开关  
(型号 WL\*G\*-N, WL\*GC\*-N)



WL 高灵敏度/高精度系列开关  
(型号 WL\*G\*, WL\*GC\*)

#### [ 停产日期 ]

2016年9月30日

#### [ 货运截止日期 ]

2016年12月底

#### [ 停产的原因 ]

我们将整合 WL 和 WL-N 的型号。并结束生 WL-N 的生产。

\*关于 WL, 我们已经计划停止生产它们。然而, 对于高灵敏度开关和高精度开关, 我们将继续生产对应的系列。

#### [ 推荐的替代产品的注意事项 ]

针对替代产品的外形尺寸、安装尺寸和动作特性, 皆可兼容。

(关于替代产品的详细信息, 请联系我们的销售人员。)

#### [ 与停产产品的差异 ]

推荐的替代产品	主体颜色	外形尺寸	接线	安装尺寸	特性	操作额定值	操作方法
WL 系列	**	**	*	**	*	*	*

\*\* : 兼容

\* : 大部分兼容

-- : 不兼容

- : 无相应规格

[ 停产产品和推荐的替代产品 ]

停产产品	推荐的替代产品
WLG2-TH-N BY OMR	WL01G2-TH-F
	WLG2-TH-F
	WLG2-TH
WLG2-N BY OMR	WL01G2
	WLG2
	WLG2-SK
WLG2-LDS-N BY OMR	WL01G2-LDS
	WLG2-LDS
WLG2-LDS-M1GJ-N 0.3M BY OMR	WLG2-LDS-M1GJ
WLG2-LD-N BY OMR	WL01G2-LD
	WLG2-LD
WLG2-LD-M1J-N BY OMR	WL01G2-LD-M1J
	WLG2-LD-M1J
WLG2-LD-M1JB-N 0.3M BY OMR	WLG2-LD-M1JB 0.3M
WLG2-LD-M1GJ-N 0.3M BY OMR	WLG2-LD-M1GJ 0.3M
	WLG2-LD-M1GJ-CL3
WLG2-LDFS-DGJS-N BY OMR	WLG2-LDFS-DGJS03
WLG2-LD-DGJ-N BY OMR	WL01G2-LD-DGJ03
	WLG2-LD-DGJ03
WLG12-TH-N BY OMR	WL01G12-TH
	WLG12-TH
WLG12-N BY OMR	WL01G12
	WLG12
WLRGCA2-N	WLRGCA2
	WLRGCA2-2
WLRGCA2-LES-N	WLRGCA2-LES
WLRGCA2-LE-N	WLRGCA2-LE
WLRGCA2-LD-N	WLRGCA2-LD
WLRG2-TH-N	WLRG2-TH
WLRG2-TC-N	WLRG2-TC
WLRG2-RP-N	WLRG2-RP
WLRG2-N	WLR01G2
	WLRG2
WLRG2-LE-N	WLRG2-LE
WLRG2-LDS-N	WLRG2-LDS
WLRG2-LDS-DTGJS-N	WLRG2-LDS-DTGJS03
WLRG2-LD-N	WLRG2-LD
WLMGCA2-LD-N	WLMGCA2-LD

停产产品	推荐的替代产品
WLMGCA2-LD-M1J-N	WLMGCA2-LD-M1J
WLMGCA2-LDK43-N	WLMGCA2-LDK43
WLMGCA2-LDK43A-N	WLMGCA2-LDK43A
WLMGCA2-LDK15-N	WLMGCA2-LDK15
WLMGCA2-LDK13-N	WLMGCA2-LDK13
WLMGCA2-LDK13A-N	WLMGCA2-LDK13A
WLMGCA2-LD-DTGJ-N	WLMGCA2-LD-DTGJ03
WLMGCA2-55LD-M1J-N	WLMGCA2-55LD-M1J
WLMG2-N	WLMG2
WLMG2-LD-N	WLMG2-LD
WLMG2-LD-M1J-N	WLMG2-LD-M1J
WLMG2-LDK43-N	WLMG2-LDK43
WLMG2-LDK13-N	WLMG2-LDK13
WLMG2-LDK13A-N	WLMG2-LDK13A
WLMG2-LD-DTGJ-N	WLMG2-LD-DTGJ03
WLMG2-LD-DGJ-N	WLMG2-LD-DGJ03
WLMG2-55LD-N	WLMG2-55LD
WLMG2-55LDK13-N	WLMG2-55LDK13
WLMG2-55LDK13A-N	WLMG2-55LDK13A
WLGL-TH-N	WLGL-TH
WLGL-TC-N	WLGL-TC
WLGL-RP-N	WLGL-RP
WLGL-P1-N	WLGL-P1
WLGL-P1G1-N	WLGL-P1G1
WLGL-N	WL01GL
	WLGL
WLGL-LE-N	WLGL-LE
WLGL-LD-N	WLGL-LD
WLGL-K51-N	WL01GL-K51
WLGL-DK1EJ-N	WLGL-DK1EJ03
WLGL-55-N	WLGL-55
WLGL-55LD-N	WL01GL-55LD
	WLGL-55LD
WLGL-140LD3-N 5M 1A 2SIN	WLGL-140LD3 5M 1A 2SIN
WLGCL-TS-N	WLGCL-TS
WLGCL-N	WLGCL
WLGCL-139LE3-N 10M	WLGCL-139LE3 10M
WLGCAL4-TH-N	WLGCAL4-2TH
WLGCAL4-N	WLGCAL4-2
WLGCAL4-LE-N	WLGCAL4-2LE
WLGCA2-YLE-N	WLGCA2-YLE

停产产品	推荐的替代产品
WLGCA2-TS-N	WLGCA2-2TS
	WLGCA2-TS
WLGCA2-TSLD-N	WLGCA2-TSLD
WLGCA2-TH-N	WL01GCA2-TH
	WL01GCA2-TH-F
WLGCA2-TH-N	WLGCA2-2TH
	WLGCA2-TH
WLGCA2-TC-N	WLGCA2-2TC
	WLGCA2-TC
WLGCA2-RP-N	WLGCA2-2RP
	WLGCA2-RP
WLGCA2-RP62LD3-N 5M	WLGCA2-RP62LD3 5M
WLGCA2-RP61LD3-N 5M	WLGCA2-RP61LD3 5M
WLGCA2-RP60-N 5M	WLGCA2-RP60
WLGCA2-RP60LD3-N 5M	WLGCA2-RP60LD3
WLGCA2-RP60LD2-N 5M	WLGCA2-RP60LD2
WLGCA2-RP40LE3-N 5M	WLGCA2-RP40LE3
WLGCA2-RP40LD3-N 5M	WLGCA2-RP40LD3
WLGCA2-RP139-N 1M	WLGCA2-RP139 1M
WLGCA2-N	WL01GCA2
	WL01GCA2-2
	WLGCA2
	WLGCA2-2
WLGCA2-LES-N	WLGCA2-LES
WLGCA2-LE-N	WL01GCA2-LE
	WLGCA2-2LE
	WLGCA2-LE
WLGCA2-LDS-N	WLGCA2-LDS
WLGCA2-LDS-M1J-1-N	WLGCA2-LDS-M1J-1
WLGCA2-LDS-M1GJ-1-N	WLGCA2-LDS-M1GJ-1
WLGCA2-LD-N	WL01GCA2-LD
	WLGCA2-2LD
	WLGCA2-LD
WLGCA2-LD-M1J-N	WLGCA2-LD-M1J
WLGCA2-LD-M1GJ-N	WLGCA2-LD-M1GJ 0.3M
WLGCA2-LDK43-N	WL01GCA2-LDK43
	WLGCA2-LDK43
WLGCA2-LDK13-N	WLGCA2-LDK13
WLGCA2-LD-DTK1EJ-N	WLGCA2-LD-DTK1EJ03
WLGCA2-LD-DTGJ-N	WLGCA2-LD-DTGJ03
WLGCA2-LD-DGJ-N	WLGCA2-LD-DGJ03

停产产品	推荐的替代产品
WLGCA2-LDAS-N	WLGCA2-LDAS
WLGCA2-G1-N	WL01GCA2-G1
	WLGCA2-2G1 CE
	WLGCA2-G1 CE
WLGCA2-G1LE-N	WLGCA2-G1LE
WLGCA2-G1LD-N	WLGCA2-G1LD CE
WLGCA2-A-N	WLGCA2-A
WLGCA2-8TS-N	WLGCA2-8TS
WLGCA2-8TH-N	WLGCA2-8TH
WLGCA2-8-N	WLGCA2-8
WLGCA2-7-N	WLGCA2-7
WLGCA2-6-N	WLGCA2-26
WLGCA2-55TSLD-N	WLGCA2-55TSLD
WLGCA2-55-N	WLGCA2-255
	WLGCA2-55
WLGCA2-55LE-N	WLGCA2-255LE
	WLGCA2-55LE
WLGCA2-55LD-N	WL01GCA2-55LD
	WLGCA2-255LD
	WLGCA2-55LD
WLGCA2-55LD-M1TGJ05-N	WLGCA2-55LD-M1TGJ 0.5M
WLGCA2-55LD-M1J-N	WLGCA2-55LD-M1J 0.3M
WLGCA2-55LD-M1JB-N	WLGCA2-55LD-M1JB 0.3M
WLGCA2-55LD-M1GJ-N	WLGCA2-55LD-M1GJ 0.3M
WLGCA2-55LD-M1GJ10-N	WLGCA2-55LD-M1GJ 1.0M
WLGCA2-55LD-M1GJ05-N	WLGCA2-55LD-M1GJ 0.5M
WLGCA2-55LDK43-N	WL01GCA2-55LDK43
	WLGCA2-55LDK43
WLGCA2-55LDK13-N	WL01GCA2-55LDK13
	WLGCA2-55LDK13
	WLGCA2-55LDK13CE
WLGCA2-55LD-DTGJ-N	WLGCA2-55LD-DTGJ03
WLGCA2-55LD-DK1EJ-N	WL01GCA2-55LD-DK1EJ03
WLGCA2-55LD-DGJ-N	WLGCA2-55LD-DGJ03
WLGCA2-55LD-AGJ-N	WLGCA2-55LD-AGJ03
WLGCA2-55139-N 5M	WLGCA2-55139 5M
WLGCA2-14TH-N	WL01GCA2-14TH
	WLGCA2-14TH
WLGCA2-145-N 5M	WLGCA2-145 5M
WLGCA2-145LDK15-N	WLGCA2-145LDK15
WLGCA2-145LD3-M1J-N	WLGCA2-145LD3-M1J

停产产品	推荐的替代产品
WLGCA2-145LD3-DGJ-N	WLGCA2-145LD3-DGJ03
WLGCA2-141-N 5M	WLGCA2-141 5M
WLGCA2-141LD3-N 5M	WLGCA2-141LD3 5M
WLGCA2-140LDK13-N	WL01GCA2-140LDK13
WLGCA2-140LD3-N VCTF 5M	WLGCA2-140LD3 S-F VCTF 5M
WLGCA2-140LD3-N 5M 1A 2SIN	WLGCA2-140LD3 5M 1A 2SIN
WLGCA2-140LD2-N 5M 1B 2SIN	WLGCA2-140LD2 5M 1B 2SIN
WLGCA2-139-N 5M	WLGCA2-139 5M
WLGCA2-139-N 3M	WLGCA2-139 3M
WLGCA2-139-N 2M	WLGCA2-139 2M
WLGCA2-139LE3-N 5M	WLGCA2-1395LE3
WLGCA2-139LD3-N 5M	WLGCA2-1395LD3 S-FLEX 5M
	WLGCA2-139LD3 5M
WLGCA2-139LD2-N 5M	WLGCA2-139LD2 5M
WLGCA12-TH-N	WLGCA12-2TH
WLGCA12-N	WL01GCA12
	WLGCA12
	WLGCA12-2
WLGCA12-LE-N	WLGCA12-2LE
WLGCA12-LD-N	WLGCA12-LD
WLG2-YLE-N	WLG2-YLE CE
WLG2-TSLDS-N	WLG2-TSLDS
WLG2-TSLD-N	WLG2-TSLD
WLG2-THG1-N	WLG2-THG1 CE
WLG2-TC-N	WLG2-TC
WLG2-RS-DHJS-A-N	WLG2-RS-DHJS03-A
WLG2-RP-N	WLG2-RP
WLG2-RP60-N 5M	WLG2-RP60
WLG2-RP60-N 10M	WLG2-RP60 10M
WLG2-RP60LE3-N 5M	WLG2-RP60LE3
WLG2-RP60LD3-N 5M	WLG2-RP60LD3
WLG2-RP60LD2-N 5M	WLG2-RP60LD2
WLG2-RP55-N	WLG2-RP55
WLG2-RP40-N 5M	WLG2-RP40
WLG2-RP40LD3-N 5M	WLG2-RP40LD3
WLG2-RP145-N 5M	WLG2-RP140 S-FLEX VCT 5M
WLG2-RP139-N 5M	WLG2-RP139 5M
WLG2-P1-N	WLG2-P1
WLG2-M1TJ-N	WLG2-M1TJ
WLG2-M1J-N	WLG2-M1J
WLG2-LES-N	WLG2-LES

停产产品	推荐的替代产品
WLG2-LE-N	WL01G2-LE
	WLG2-LE
WLG2-LEAS-N	WLG2-LEAS
WLG2-LEA-N	WLG2-LEA
WLG2-LDS-M1J-N	WLG2-LDS-M1J
WLG2-LDS-M1J-1-N	WLG2-LDS-M1J-1 0.3M
WLG2-LDS-M1GJ-1-N	WLG2-LDS-M1GJ-1 0.3M
WLG2-LDS-DTGJS-N	WLG2-LDS-DTGJS03
WLG2-LDS-DK1EJ-N	WLG2-LDS-DK1EJ03
WLG2-LDS-DGJS-N	WLG2-LDS-DGJS03
WLG2-LDS2-N	WLG2-LDS2
WLG2-LD-M1TJ-N	WLG2-LD-M1TJ
WLG2-LD-M1TJB-N	WLG2-LD-M1TJB
WLG2-LD-M1TGJ-N	WLG2-LD-M1TGJ
WLG2-LD-M1JB05-N	WLG2-LD-M1JB 0.5M
WLG2-LD-M1J05-N	WLG2-LD-M1J 0.5M
WLG2-LD-M1GJ05-N	WLG2-LD-M1GJ 0.5M
WLG2-LDK43-N	WLG2-LDK43
WLG2-LDK17-N	WLG2-LDK17
WLG2-LDK15-N	WLG2-LDK15
WLG2-LDK13-N	WL01G2-LDK13
	WLG2-LDK13
WLG2-LDFS-DTGJS-N	WLG2-LDFS-DTGJS03
WLG2-LD-DTK1EJ-N	WLG2-LD-DTK1EJ03
WLG2-LD-DTGJ-N	WLG2-LD-DTGJ03
WLG2-LD-DK1EJ-N	WLG2-LD-DK1EJ03
WLG2-LD-DK1EJ2-N	WLG2-LD-DK1EJ203
WLG2-LD-DK1EJ210-N	WLG2-LD-DK1EJ210
WLG2-LD-DK1EJ10-N	WLG2-LD-DK1EJ10
WLG2-LD-DK1CJ-N	WLG2-LD-DK1CJ03
WLG2-LDAS-N	WLG2-LDAS
WLG2-LDAS-DTGJS-N	WLG2-LDAS-DTGJS03
WLG2-LDAS-DGJST-N	WLG2-LDAS-DGJS03T
WLG2-LDAS-DGJS-N	WLG2-LDAS-DGJS03
WLG2-LDA-N	WLG2-LDA
WLG2-LD-AK1EJ-N	WLG2-LD-AK1EJ03
WLG2-LD-AGJ-N	WLG2-LD-AGJ03
WLG2-GLE-N	WLG2-GLE
WLG2-G1-N	WLG2-G1 CE
WLG2-G1LES-N	WL01G2-G1LES
WLG2-G1LE-N	WLG2-G1LE

停产产品	推荐的替代产品
WLG2-G1LDS-N	WLG2-G1LDS
WLG2-G1LD-N	WL01G2-G1LD
	WLG2-G1LD
WLG2-FS-DGJS-N	WLG2-FS-DGJS03
WLG2-DTGJ-N	WLG2-DTGJ03
WLG2-DGJ-N	WLG2-DGJ03
WLG2-8P1K41-N	WLG2-8P1K41
WLG2-8-N	WLG2-8
WLG2-7-N	WLG2-7
WLG2-7LD-N	WLG2-7LD
WLG2-7GLE-N	WLG2-7GLE
WLG2-55TSLD-N	WLG2-55TSLD
WLG2-55S-N	WLG2-55S
WLG2-55S-M1TGJ-N	WLG2-55S-M1TGJ
WLG2-55-N	WL01G2-55
	WLG2-55
WLG2-55LES-N	WLG2-55LES
WLG2-55LE-N	WLG2-55LE
WLG2-55LDS-N	WLG2-55LDS
WLG2-55LDS-M1TGJ-N	WLG2-55LDS-M1TGJ
WLG2-55LDS-M1J-1-N	WLG2-55LDS-M1J-1 (0.3M)
WLG2-55LDS-M1GJ-N	WLG2-55LDS-M1GJ
WLG2-55LDS-M1GJ-1-N	WLG2-55LDS-M1GJ-1 0.3M
WLG2-55LDS-DGJS-N	WLG2-55LDS-DGJS03
WLG2-55LD-N	WL01G2-55LD
	WLG2-55LD
WLG2-55LD-M1TJ-N	WLG2-55LD-M1TJ
WLG2-55LD-M1TJB-N	WLG2-55LD-M1TJB
WLG2-55LD-M1TGJ-N	WLG2-55LD-M1TGJ
WLG2-55LD-M1TGJ05-N	WLG2-55LD-M1TGJ 0.5M
WLG2-55LD-M1J-N	WLG2-55LD-M1J (0.3M)
WLG2-55LD-M1JB-N	WLG2-55LD-M1JB
WLG2-55LD-M1J05-N	WLG2-55LD-M1J 0.5M
WLG2-55LD-M1GJ-N	WLG2-55LD-M1GJ 0.3M
WLG2-55LD-M1GJ30-N	WLG2-55LD-M1GJ 3M
WLG2-55LD-M1GJ10-N	WLG2-55LD-M1GJ 1.0M
WLG2-55LD-M1GJ05-N	WLG2-55LD-M1GJ 0.5M
WLG2-55LDK43-N	WL01G2-55LDK43
	WLG2-55LDK43
WLG2-55LDK15-N	WLG2-55LDK15
WLG2-55LDK13-N	WL01G2-55LDK13



停产产品	推荐的替代产品
	WLG2-55LDK13
	WLG2-55LDK13CE
WLG2-55LD-DTK1EJ-N	WLG2-55LD-DTK1EJ03
WLG2-55LD-DTGJ-N	WLG2-55LD-DTGJ03
WLG2-55LD-DK1EJ-N	WLG2-55LD-DK1EJ03
WLG2-55LD-DK1EJ10-N	WLG2-55LD-DK1EJ10
WLG2-55LD-DGJ-N	WL01G2-55LD-DGJ03
	WLG2-55LD-DGJ03
WLG2-55LD-AK1EJ-N	WLG2-55LD-AK1EJ03
WLG2-55LD-AGJ-N	WLG2-55LD-AGJ03
WLG2-55G1LD-N	WLG2-55G1LD CE
WLG2-55139LD3-N 5M	WLG2-55139LD3 5M
WLG2-145-N 5M	WLG2-145 5M
WLG2-145LD3-N 5M	WLG2-145LD3
WLG2-145LD3-N 15M	WLG2-145LD3 15M
WLG2-145LD3-M1J-N	WLG2-145LD3-M1J
WLG2-145LD3-DGJ-N	WLG2-145LD3-DGJ03
WLG2-145LD2-DGJ-N	WLG2-145LD2-DGJ03
WLG2-144LD3-M1J-N	WLG2-144LD3-M1J
WLG2-142LD3-M1J-N	WLG2-142LD3-M1J
WLG2-141-N 5M	WLG2-141 5M
WLG2-141-N 2M	WLG2-141 2M
WLG2-141LD3-N 5M	WL01G2-141LD3 5M
	WLG2-141LD3 5M
WLG2-141LD3-M1J-N	WLG2-141LD3-M1J
WLG2-141LD3-M1GJ-N	WLG2-141LD3-M1GJ 0.3M
WLG2-141LD3-DGJ-N	WLG2-141LD3-DGJ03
WLG2-141LD2-N 5M	WLG2-141LD2 5M
WLG2-141LD2-M1JB-N	WLG2-141LD2-M1JB
WLG2-141LD2-DGJ-N	WLG2-141LD2-DGJ03
WLG2-140-N 5M	WLG2-140 5M
WLG2-140LD3-N VCTF 5M	WLG2-140LD3 VCTF 5M
WLG2-140LD3-N 5M 1A 2SIN	WLG2-140LD3 5M 1A 2SIN
WLG2-140LD2-N 5M 1B 2SIN	WLG2-140LD2 5M 1B 2SIN
WLG2-139-N 5M	WLG2-139 5M
WLG2-139-N 3M	WLG2-139 3M
WLG2-139LD3-N 5M	WLG2-139LD3 5M
WLG12-TC-N	WLG12-TC
WLG12-RP-N	WLG12-RP
WLG12-RP60-N 5M	WLG12-RP60
WLG12-RP40-N 5M	WLG12-RP40



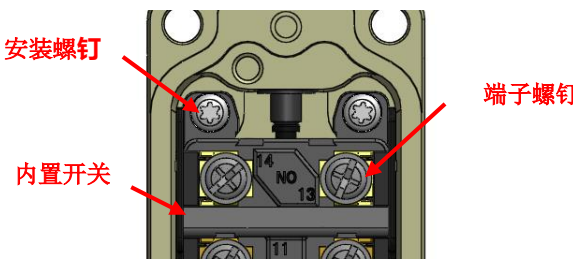
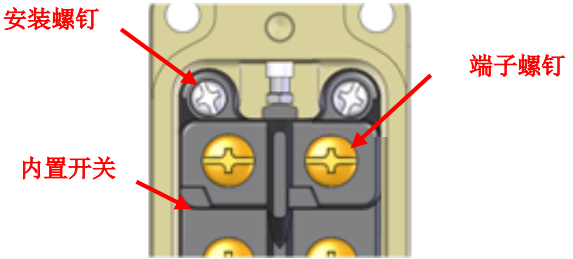

内置开关的安装螺钉已变更

停产产品 WL-N	推荐的替代产品 WL
<p>端子螺钉: M3.5 (材质:钢带方形垫圈) 内置开关的安装螺钉: M3 (十字螺钉)</p> 	<p>端子螺钉: M4 (材质:黄铜带齿垫圈) 内置开关的安装螺钉: M3 (+-螺钉)</p> 

差异点 3: 接地端子已变更

停产产品 WL-N	推荐的替代产品 WL
<p>WL□-G1-N WL□-G-N WL□-Y-N WL□-TS-N 接地端子螺钉: M3 (材质:钢, 抛光:镀锌+上色)</p>  <p>接地端子螺钉上色为与内置开关的端子进行区别</p>	<p>WL□-G1 WL□-G WL□-Y WL□-TS 接地端子螺钉: M4 (材质:黄铜)</p> 

差异点 4: 隔板变更

停产产品 WL-N	推荐的替代产品 WL
<p>用绝缘护罩和密封盖确保绝缘距离</p>  <p>内置开关的密封盖和绝缘护罩用于确保绝缘距离。</p>	<p>用隔板确保绝缘距离</p> 

[ 操作额定值 ]

差异点 5: 电气寿命的电器额定值已变更

停产产品 WL-N	推荐的替代产品 WL
<p>示例: WLG2-N            电气寿命: 500,000 次            电气额定值: 250VAC 3A(电阻负载)</p> <p>电气寿命: 1000,000 次            电气额定值: 125VAC 0.1A(电阻负载)</p>	<p>示例: WLG2            电气寿命: 500,000 次            电气额定值: 125VAC 5A(电阻负载)</p>

差异点 6: UL认证的电气额定值已变更。另外, 产品标志已变更

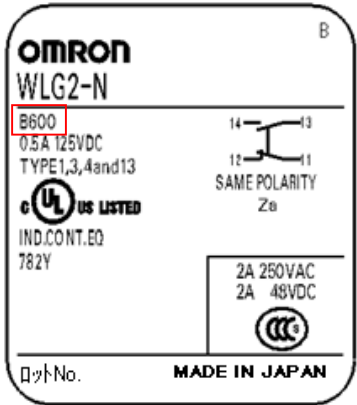
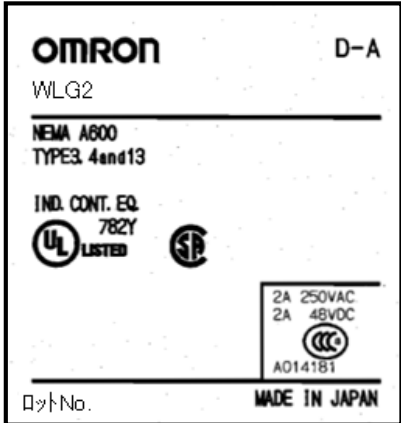
停产产品 WL-N	推荐的替代产品 WL
<p>示例: WLG□-□-N(高灵敏度)            WLGCA2-□-N(高精度)            UL 认证的电气额定值: NEMA B600            产品标志如下所述            CSA 由 UL 认证</p> 	<p>示例: WLG□-□(高灵敏度)            WLGCA2-□(高精度)            UL 认证的电气额定值: NEMA A600            产品标志如下所述</p> 

[ 特性 ]

差异点 7: 型号已整合。因此动作特性已变更

停产产品 WL-N	示例: WLG2-N, WLGCA2-N		
	项目	WLG2-N	WLGCA2-N
	动作力OF最大	13.34N	13.34N
	回复力RF最小	1.18N	1.18N
	过行程OT最小	80°	80°
推荐的替代产品 WL	示例: WLG2, WLGCA2		
	项目	WLG2	WLGCA2
	动作力OF最大	9.81N	13.34N
	回复力RF最小	0.98N	1.47N
	过行程OT最小	65°	40°

[ 操作方法 ]

差异点 8: 表示适当的过行程范围的设定位置标记已变更

停产产品 WL-N	推荐的替代产品 WL
<p><b>旋转摆杆型</b> 示例: WLG2-N 设定显示板上的指示指针, 使其处于头部凸起部1和2之间 适当范围: 17 至 78°</p> <p style="text-align: center;">设定位置显示板</p>	<p><b>示例: WLG2</b> 设定显示板上的指示灯指针, 使其处于头部的凸起部。 适当范围: 17 至 53°</p>
<p><b>长寿命旋转摆杆型</b> 示例: WLMG2-N 设定摆杆的凸起部, 使其处于凸起部和头部帽的另一凸起部之间。</p>	<p><b>示例: WLMG2</b> 设定橡胶帽的狭缝 (荧光涂料) 使其处于头部的凸起部。</p>

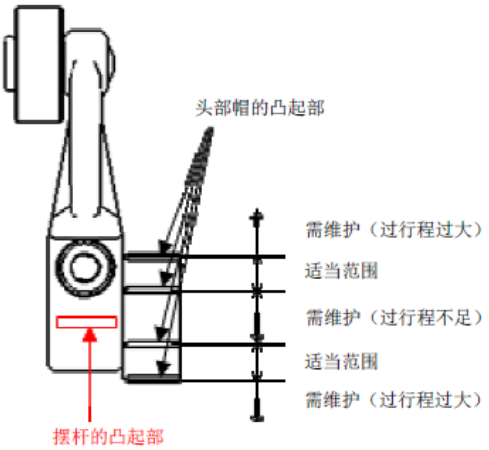
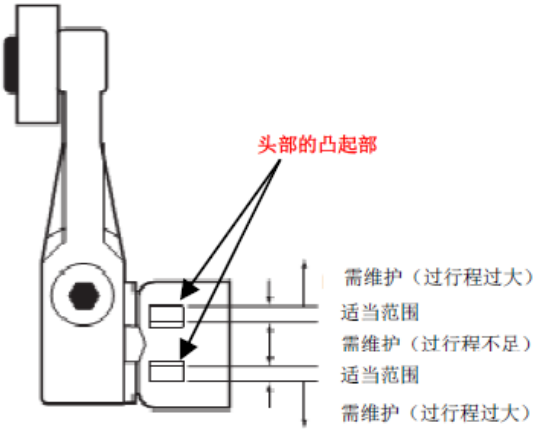
<p>密封型：-141和-145          示例：WLG2-141-N          设定摆杆的突出部，使其处于凸起部和头部帽的另一凸起部之间。</p> 	<p>示例：WLG2-141          设定显示板上的指示灯指针，使其处于头部的凸起</p> 
--	---

[ 其他 ]

差异点 9: 电气负载的种类已整合

停产产品 WL-N	推荐的替代产品 WL
示例：WLG2-N（一般负载/ 微小负载）	示例：WLG2（一般负载） WL01G2（微小负载）

差异点 10: 用2个头部安装螺钉固定头部

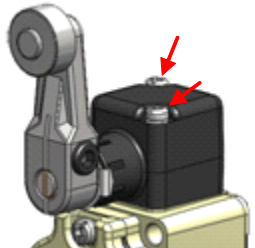
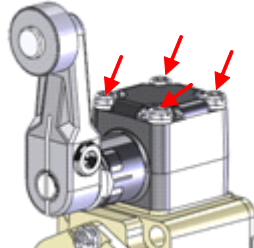
停产产品 WL-N	推荐的替代产品 WL
示例：WLG2-N 用2个头部安装螺钉固定头部 	示例：WLG2 用4个头部安装螺钉固定头部 

差异点 11: 单侧动作不可用

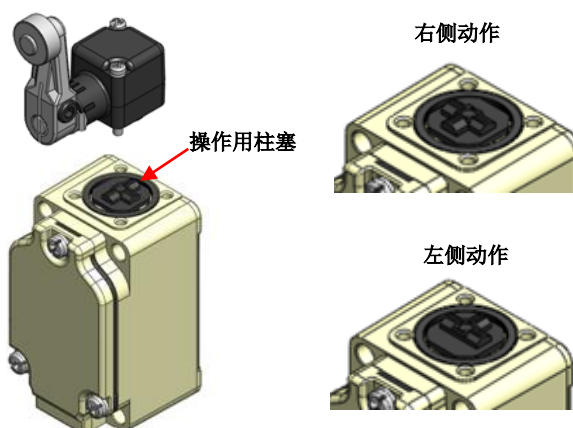
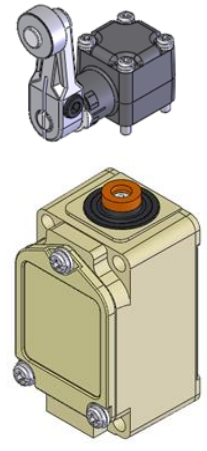

停产产品 WL-N	推荐的替代产品 WL
--------------	---------------

<p><b>WLG2-N</b> 单侧动作可用</p>  <p>当操作柱塞方向变更时，单侧动作可用</p>	<p><b>WLG2</b> 仅限双侧动作</p> 
--	--

**差异点 12: 不附带 SC 连接器**

<p>停产产品 WL-N</p>	<p>推荐的替代产品 WL</p>
<p>不带SC连接器 如需，请另行购买</p> <p>WLGCA2-N WLGCA2-TH-N WLGCA2-TC-N WLGCA2-RP-N WLGCA2-G-N</p>	<p>带SC连接器</p> <p>示例: WLGCA2 WITH PARTS WLGCA2-TH SC-P2 硅 WLGCA2-TC SC-P2 硅 WLGCA2-RP SC-P2 氟 WLGCA2-G SC-P3</p>



**差异点 13: 防腐型的产品标志已变更**

<p>停产产品 WL-N</p>	<p>推荐的替代产品 WL</p>
<p>WL*-RP-N 激光标志</p> 	<p>WL*-RP (注1) 铭板</p> 

注 1: 不含密封型 (-RP40、-RP60)

**差异点 14: 灯罩外形已变更，以提高耐油性和能见度**



<p>停产产品 WL-N</p>	<p>推荐的替代产品 WL</p>
<p>WL□-LE-N WL□-LD-N</p>  <p>指示灯</p>	<p>WL□-LE WL□-LD</p>  <p>指示灯</p>

差异点 15: 长寿命开关旋转部的密封结构已变更

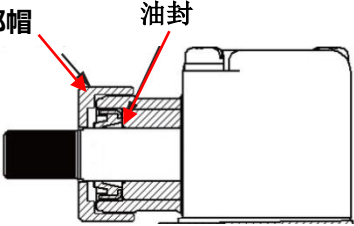
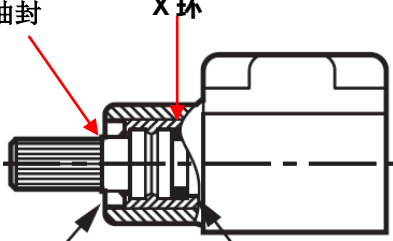
<p>停产产品 WL-N</p>	<p>推荐的替代产品 WL</p>
<p>WLM□-LD-N 头部帽和油封</p>  <p>头部帽 油封</p>	<p>WLM□-LD 油封和X环</p>  <p>油封 X环</p>

本产品信息中的规格和价格因发布日期而有所不同，如有更改，恕不另行通知。  
 本文档仅说明产品的主要变更。使用产品时，请阅读相关目录、数据手册、产品规格、说明书和使用手册以确保了解注意事项和必要信息。