

产品停产通知

限位开关

发行日期
2018年12月3日
No. 2016044C(2)

2回路限位开关 WL-N部分型号(高灵敏度型/高精度型系列)停产通知

《预告及注意事项》

2016年9月发行的产品新闻No. 2016044C的部分内容发生变更。
与上次相比的变更点是“■停产补充说明”的变更。烦请废弃旧版，替换为本次提供的No. 2016044C(2)(2018年12月3日发行)。

	停产产品		推荐替代产品
	2回路限位开关		2回路限位开关
	WL-N		WL
	高灵敏度型系列 高精度型系列		高灵敏度型系列 高精度型系列

■订货截止日期
2016年9月底

■发货截止日期
2016年12月底

■停产补充说明
自2016年10月1日起，我们将把WL系列和WL-N系列的部分型号(高灵敏度型、高精度型)整合到WL机型中，因此我们将停止WL-N系列高灵敏度型和高精度型的生产。
虽然WL系列原计划于2021年3月底停产，但我们将继续生产。
(详情请参阅产品新闻No. 2014063C(6)。)

■使用推荐替代产品时的注意事项
推荐替代产品的外部尺寸、安装间距、动作特性等基本不变。
(替代产品的详细规格请另行咨询。)

■与停产产品的不同点

推荐替代产品型号	本体颜色	外形尺寸	接线连接	安装尺寸	额定性能	动作特性	操作方法
WL(高灵敏度型/高精度型)	◎	◎	○	◎	○	○	○

- ◎：兼容
- ：基本没有变更 / 相似性很高的变更
- ×：变更较大
- ：无对应规格

■停产产品与推荐替代产品

停产产品	推荐替代产品
WLG2-TH-N	WL01G2-TH-F
	WLG2-TH-F
	WLG2-TH
WLG2-N	WL01G2
	WLG2
	WLG2-SK
WLG2-LDS-N	WL01G2-LDS
	WLG2-LDS
WLG2-LD-N	WL01G2-LD
	WLG2-LD
WLG2-LD-M1J-N	WL01G2-LD-M1J
	WLG2-LD-M1J
WLG2-LD-M1JB-N	WLG2-LD-M1JB 0.3M
WLG2-LD-M1GJ-N	WLG2-LD-M1GJ 0.3M
	WLG2-LD-M1GJ-CL3
WLG2-LDFS-DGJS-N	WLG2-LDFS-DGJS03
WLG2-LD-DGJ-N	WL01G2-LD-DGJ03
	WLG2-LD-DGJ03
WLG12-TH-N	WL01G12-TH
	WLG12-TH
WLG12-N	WL01G12
	WLG12
WLRGCA2-N	WLRGCA2
	WLRGCA2-2
WLRGCA2-LES-N	WLRGCA2-LES
WLRGCA2-LE-N	WLRGCA2-LE
WLRGCA2-LD-N	WLRGCA2-LD
WLRG2-TH-N	WLRG2-TH
WLRG2-TC-N	WLRG2-TC
WLRG2-RP-N	WLRG2-RP
WLRG2-N	WLR01G2
	WLRG2
WLRG2-LE-N	WLRG2-LE
WLRG2-LDS-N	WLRG2-LDS
WLRG2-LDS-DTGJS-N	WLRG2-LDS-DTGJS03
WLRG2-LD-N	WLRG2-LD
WLMGCA2-LD-N	WLMGCA2-LD
WLMGCA2-LD-M1J-N	WLMGCA2-LD-M1J
WLMGCA2-LDK43-N	WLMGCA2-LDK43

停产产品	推荐替代产品
WLMGCA2-LDK43A-N	WLMGCA2-LDK43A
WLMGCA2-LDK15-N	WLMGCA2-LDK15
WLMGCA2-LDK13-N	WLMGCA2-LDK13
WLMGCA2-LDK13A-N	WLMGCA2-LDK13A
WLMGCA2-LD-DTGJ-N	WLMGCA2-LD-DTGJ03
WLMGCA2-55LD-M1J-N	WLMGCA2-55LD-M1J
WLMG2-N	WLMG2
WLMG2-LD-N	WLMG2-LD
WLMG2-LD-M1J-N	WLMG2-LD-M1J
WLMG2-LDK43-N	WLMG2-LDK43
WLMG2-LDK13-N	WLMG2-LDK13
WLMG2-LDK13A-N	WLMG2-LDK13A
WLMG2-LD-DTGJ-N	WLMG2-LD-DTGJ03
WLMG2-LD-DGJ-N	WLMG2-LD-DGJ03
WLMG2-55LD-N	WLMG2-55LD
WLMG2-55LDK13-N	WLMG2-55LDK13
WLMG2-55LDK13A-N	WLMG2-55LDK13A
WLGL-TH-N	WLGL-TH
WLGL-TC-N	WLGL-TC
WLGL-RP-N	WLGL-RP
WLGL-P1-N	WLGL-P1
WLGL-P1G1-N	WLGL-P1G1
WLGL-N	WL01GL
	WLGL
WLGL-LE-N	WLGL-LE
WLGL-LD-N	WLGL-LD
WLGL-K51-N	WL01GL-K51
WLGL-DK1EJ-N	WLGL-DK1EJ03
WLGL-55-N	WLGL-55
WLGL-55LD-N	WL01GL-55LD
	WLGL-55LD
WLGL-140LD3-N 5M 1A 2SIN	WLGL-140LD3 5M 1A 2SIN
WLGCL-TS-N	WLGCL-TS
WLGCL-N	WLGCL
WLGCL-139LE3-N 10M	WLGCL-139LE3 10M
WLGCA4-TH-N	WLGCA4-2TH
WLGCA4-N	WLGCA4-2
WLGCA4-LE-N	WLGCA4-2LE
WLGCA2-YLE-N	WLGCA2-YLE
WLGCA2-TS-N	WLGCA2-2TS

停产产品	推荐替代产品
	WLGCA2-TS
WLGCA2-TSLD-N	WLGCA2-TSLD
WLGCA2-TH-N	WL01GCA2-TH
	WL01GCA2-TH-F
	WLGCA2-2TH
	WLGCA2-TH
WLGCA2-TC-N	WLGCA2-2TC
	WLGCA2-TC
WLGCA2-RP-N	WLGCA2-2RP
	WLGCA2-RP
WLGCA2-RP62LD3-N 5M	WLGCA2-RP62LD3 5M
WLGCA2-RP61LD3-N 5M	WLGCA2-RP61LD3 5M
WLGCA2-RP60-N 5M	WLGCA2-RP60
WLGCA2-RP60LD3-N 5M	WLGCA2-RP60LD3
WLGCA2-RP60LD2-N 5M	WLGCA2-RP60LD2
WLGCA2-RP40LE3-N 5M	WLGCA2-RP40LE3
WLGCA2-RP40LD3-N 5M	WLGCA2-RP40LD3
WLGCA2-RP139-N 1M	WLGCA2-RP139 1M
WLGCA2-N	WL01GCA2
	WL01GCA2-2
	WLGCA2
	WLGCA2-2
WLGCA2-LES-N	WLGCA2-LES
WLGCA2-LE-N	WL01GCA2-LE
	WLGCA2-2LE
	WLGCA2-LE
WLGCA2-LDS-N	WLGCA2-LDS
WLGCA2-LDS-M1J-1-N	WLGCA2-LDS-M1J-1
WLGCA2-LDS-M1GJ-1-N	WLGCA2-LDS-M1GJ-1
WLGCA2-LD-N	WL01GCA2-LD
	WLGCA2-2LD
	WLGCA2-LD
WLGCA2-LD-M1J-N	WLGCA2-LD-M1J
WLGCA2-LD-M1GJ-N	WLGCA2-LD-M1GJ 0.3M
WLGCA2-LDK43-N	WL01GCA2-LDK43
	WLGCA2-LDK43
WLGCA2-LDK13-N	WLGCA2-LDK13
WLGCA2-LD-DTK1EJ-N	WLGCA2-LD-DTK1EJ03
WLGCA2-LD-DTGJ-N	WLGCA2-LD-DTGJ03
WLGCA2-LD-DGJ-N	WLGCA2-LD-DGJ03

停产产品	推荐替代产品
WLGCA2-LDAS-N	WLGCA2-LDAS
WLGCA2-G1-N	WL01GCA2-G1
	WLGCA2-2G1 CE
	WLGCA2-G1 CE
WLGCA2-G1LE-N	WLGCA2-G1LE
WLGCA2-G1LD-N	WLGCA2-G1LD CE
WLGCA2-A-N	WLGCA2-A
WLGCA2-8TS-N	WLGCA2-8TS
WLGCA2-8TH-N	WLGCA2-8TH
WLGCA2-8-N	WLGCA2-8
WLGCA2-7-N	WLGCA2-7
WLGCA2-6-N	WLGCA2-26
WLGCA2-55TSLD-N	WLGCA2-55TSLD
WLGCA2-55-N	WLGCA2-255
	WLGCA2-55
WLGCA2-55LE-N	WLGCA2-255LE
	WLGCA2-55LE
WLGCA2-55LD-N	WL01GCA2-55LD
	WLGCA2-255LD
	WLGCA2-55LD
WLGCA2-55LD-M1TGJ05-N	WLGCA2-55LD-M1TGJ 0.5M
WLGCA2-55LD-M1J-N	WLGCA2-55LD-M1J 0.3M
WLGCA2-55LD-M1JB-N	WLGCA2-55LD-M1JB 0.3M
WLGCA2-55LD-M1GJ-N	WLGCA2-55LD-M1GJ 0.3M
WLGCA2-55LD-M1GJ10-N	WLGCA2-55LD-M1GJ 1.0M
WLGCA2-55LD-M1GJ05-N	WLGCA2-55LD-M1GJ 0.5M
WLGCA2-55LDK43-N	WL01GCA2-55LDK43
	WLGCA2-55LDK43
WLGCA2-55LDK13-N	WL01GCA2-55LDK13
	WLGCA2-55LDK13
	WLGCA2-55LDK13CE
WLGCA2-55LD-DTGJ-N	WLGCA2-55LD-DTGJ03
WLGCA2-55LD-DK1EJ-N	WL01GCA2-55LD-DK1EJ03
WLGCA2-55LD-DGJ-N	WLGCA2-55LD-DGJ03
WLGCA2-55LD-AGJ-N	WLGCA2-55LD-AGJ03
WLGCA2-55139-N 5M	WLGCA2-55139 5M
WLGCA2-14TH-N	WL01GCA2-14TH
	WLGCA2-14TH
WLGCA2-145-N 5M	WLGCA2-145 5M
WLGCA2-145LDK15-N	WLGCA2-145LDK15

停产产品	推荐替代产品
WLGCA2-145LD3-M1J-N	WLGCA2-145LD3-M1J
WLGCA2-145LD3-DGJ-N	WLGCA2-145LD3-DGJ03
WLGCA2-141-N 5M	WLGCA2-141 5M
WLGCA2-141LD3-N 5M	WLGCA2-141LD3 5M
WLGCA2-140LDK13-N	WL01GCA2-140LDK13
WLGCA2-140LD3-N VCTF 5M	WLGCA2-140LD3 S-F VCTF 5M
WLGCA2-140LD3-N 5M 1A 2SIN	WLGCA2-140LD3 5M 1A 2SIN
WLGCA2-140LD2-N 5M 1B 2SIN	WLGCA2-140LD2 5M 1B 2SIN
WLGCA2-139-N 5M	WLGCA2-139 5M
WLGCA2-139-N 3M	WLGCA2-139 3M
WLGCA2-139-N 2M	WLGCA2-139 2M
WLGCA2-139LE3-N 5M	WLGCA2-1395LE3
WLGCA2-139LD3-N 5M	WLGCA2-1395LD3 S-FLEX 5M
	WLGCA2-139LD3 5M
WLGCA2-139LD2-N 5M	WLGCA2-139LD2 5M
WLGCA12-TH-N	WLGCA12-2TH
WLGCA12-N	WL01GCA12
	WLGCA12
	WLGCA12-2
WLGCA12-LE-N	WLGCA12-2LE
WLGCA12-LD-N	WLGCA12-LD
WLG2-YLE-N	WLG2-YLE CE
WLG2-TSLDS-N	WLG2-TSLDS
WLG2-TSLD-N	WLG2-TSLD
WLG2-THG1-N	WLG2-THG1 CE
WLG2-TC-N	WLG2-TC
WLG2-RS-DHJS-A-N	WLG2-RS-DHJS03-A
WLG2-RP-N	WLG2-RP
WLG2-RP60-N 5M	WLG2-RP60
WLG2-RP60-N 10M	WLG2-RP60 10M
WLG2-RP60LE3-N 5M	WLG2-RP60LE3
WLG2-RP60LD3-N 5M	WLG2-RP60LD3
WLG2-RP60LD2-N 5M	WLG2-RP60LD2
WLG2-RP55-N	WLG2-RP55
WLG2-RP40-N 5M	WLG2-RP40
WLG2-RP40LD3-N 5M	WLG2-RP40LD3
WLG2-RP145-N 5M	WLG2-RP140 S-FLEX VCT 5M
WLG2-RP139-N 5M	WLG2-RP139 5M
WLG2-P1-N	WLG2-P1
WLG2-M1TJ-N	WLG2-M1TJ

停产产品	推荐替代产品
WLG2-M1J-N	WLG2-M1J
WLG2-LES-N	WLG2-LES
WLG2-LE-N	WL01G2-LE
	WLG2-LE
WLG2-LEAS-N	WLG2-LEAS
WLG2-LEA-N	WLG2-LEA
WLG2-LDS-M1J-N	WLG2-LDS-M1J
WLG2-LDS-M1J-1-N	WLG2-LDS-M1J-1 0.3M
WLG2-LDS-M1GJ-1-N	WLG2-LDS-M1GJ-1 0.3M
WLG2-LDS-DTGJS-N	WLG2-LDS-DTGJS03
WLG2-LDS-DK1EJ-N	WLG2-LDS-DK1EJ03
WLG2-LDS-DGJS-N	WLG2-LDS-DGJS03
WLG2-LDS2-N	WLG2-LDS2
WLG2-LD-M1TJ-N	WLG2-LD-M1TJ
WLG2-LD-M1TJB-N	WLG2-LD-M1TJB
WLG2-LD-M1TGJ-N	WLG2-LD-M1TGJ
WLG2-LD-M1JB05-N	WLG2-LD-M1JB 0.5M
WLG2-LD-M1J05-N	WLG2-LD-M1J 0.5M
WLG2-LD-M1GJ05-N	WLG2-LD-M1GJ 0.5M
WLG2-LDK43-N	WLG2-LDK43
WLG2-LDK17-N	WLG2-LDK17
WLG2-LDK15-N	WLG2-LDK15
WLG2-LDK13-N	WL01G2-LDK13
	WLG2-LDK13
WLG2-LDFS-DTGJS-N	WLG2-LDFS-DTGJS03
WLG2-LD-DTK1EJ-N	WLG2-LD-DTK1EJ03
WLG2-LD-DTGJ-N	WLG2-LD-DTGJ03
WLG2-LD-DK1EJ-N	WLG2-LD-DK1EJ03
WLG2-LD-DK1EJ2-N	WLG2-LD-DK1EJ203
WLG2-LD-DK1EJ210-N	WLG2-LD-DK1EJ210
WLG2-LD-DK1EJ10-N	WLG2-LD-DK1EJ10
WLG2-LD-DK1CJ-N	WLG2-LD-DK1CJ03
WLG2-LDAS-N	WLG2-LDAS
WLG2-LDAS-DTGJS-N	WLG2-LDAS-DTGJS03
WLG2-LDAS-DGJST-N	WLG2-LDAS-DGJS03T
WLG2-LDAS-DGJS-N	WLG2-LDAS-DGJS03
WLG2-LDA-N	WLG2-LDA
WLG2-LD-AK1EJ-N	WLG2-LD-AK1EJ03
WLG2-LD-AGJ-N	WLG2-LD-AGJ03
WLG2-GLE-N	WLG2-GLE



停产产品	推荐替代产品
WLG2-G1-N	WLG2-G1 CE
WLG2-G1LES-N	WL01G2-G1LES
WLG2-G1LE-N	WLG2-G1LE
WLG2-G1LDS-N	WLG2-G1LDS
WLG2-G1LD-N	WL01G2-G1LD
	WLG2-G1LD
WLG2-FS-DGJS-N	WLG2-FS-DGJS03
WLG2-DTGJ-N	WLG2-DTGJ03
WLG2-DGJ-N	WLG2-DGJ03
WLG2-8P1K41-N	WLG2-8P1K41
WLG2-8-N	WLG2-8
WLG2-7-N	WLG2-7
WLG2-7LD-N	WLG2-7LD
WLG2-7GLE-N	WLG2-7GLE
WLG2-55TSLD-N	WLG2-55TSLD
WLG2-55S-N	WLG2-55S
WLG2-55S-M1TGJ-N	WLG2-55S-M1TGJ
WLG2-55-N	WL01G2-55
	WLG2-55
WLG2-55LES-N	WLG2-55LES
WLG2-55LE-N	WLG2-55LE
WLG2-55LDS-N	WLG2-55LDS
WLG2-55LDS-M1TGJ-N	WLG2-55LDS-M1TGJ
WLG2-55LDS-M1J-1-N	WLG2-55LDS-M1J-1(0.3M)
WLG2-55LDS-M1GJ-N	WLG2-55LDS-M1GJ
WLG2-55LDS-M1GJ-1-N	WLG2-55LDS-M1GJ-1 0.3M
WLG2-55LDS-DGJS-N	WLG2-55LDS-DGJS03
WLG2-55LD-N	WL01G2-55LD
	WLG2-55LD
WLG2-55LD-M1TJ-N	WLG2-55LD-M1TJ
WLG2-55LD-M1TJB-N	WLG2-55LD-M1TJB
WLG2-55LD-M1TGJ-N	WLG2-55LD-M1TGJ
WLG2-55LD-M1TGJ05-N	WLG2-55LD-M1TGJ 0.5M
WLG2-55LD-M1J-N	WLG2-55LD-M1J(0.3M)
WLG2-55LD-M1JB-N	WLG2-55LD-M1JB
WLG2-55LD-M1J05-N	WLG2-55LD-M1J 0.5M
WLG2-55LD-M1GJ-N	WLG2-55LD-M1GJ 0.3M
WLG2-55LD-M1GJ30-N	WLG2-55LD-M1GJ 3M
WLG2-55LD-M1GJ10-N	WLG2-55LD-M1GJ 1.0M
WLG2-55LD-M1GJ05-N	WLG2-55LD-M1GJ 0.5M

停产产品	推荐替代产品
WLG2-55LDK43-N	WL01G2-55LDK43
	WLG2-55LDK43
WLG2-55LDK15-N	WLG2-55LDK15
WLG2-55LDK13-N	WL01G2-55LDK13
	WLG2-55LDK13
	WLG2-55LDK13CE
WLG2-55LD-DTK1EJ-N	WLG2-55LD-DTK1EJ03
WLG2-55LD-DTGJ-N	WLG2-55LD-DTGJ03
WLG2-55LD-DK1EJ-N	WLG2-55LD-DK1EJ03
WLG2-55LD-DK1EJ10-N	WLG2-55LD-DK1EJ10
WLG2-55LD-DGJ-N	WL01G2-55LD-DGJ03
	WLG2-55LD-DGJ03
WLG2-55LD-AK1EJ-N	WLG2-55LD-AK1EJ03
WLG2-55LD-AGJ-N	WLG2-55LD-AGJ03
WLG2-55G1LD-N	WLG2-55G1LD CE
WLG2-55139LD3-N 5M	WLG2-55139LD3 5M
WLG2-145-N 5M	WLG2-145 5M
WLG2-145LD3-N 5M	WLG2-145LD3
WLG2-145LD3-N 15M	WLG2-145LD3 15M
WLG2-145LD3-M1J-N	WLG2-145LD3-M1J
WLG2-145LD3-DGJ-N	WLG2-145LD3-DGJ03
WLG2-145LD2-DGJ-N	WLG2-145LD2-DGJ03
WLG2-144LD3-M1J-N	WLG2-144LD3-M1J
WLG2-142LD3-M1J-N	WLG2-142LD3-M1J
WLG2-141-N 5M	WLG2-141 5M
WLG2-141-N 2M	WLG2-141 2M
WLG2-141LD3-N 5M	WL01G2-141LD3 5M
	WLG2-141LD3 5M
WLG2-141LD3-M1J-N	WLG2-141LD3-M1J
WLG2-141LD3-M1GJ-N	WLG2-141LD3-M1GJ 0.3M
WLG2-141LD3-DGJ-N	WLG2-141LD3-DGJ03
WLG2-141LD2-N 5M	WLG2-141LD2 5M
WLG2-141LD2-M1JB-N	WLG2-141LD2-M1JB
WLG2-141LD2-DGJ-N	WLG2-141LD2-DGJ03
WLG2-140-N 5M	WLG2-140 5M
WLG2-140LD3-N VCTF 5M	WLG2-140LD3 VCTF 5M
WLG2-140LD3-N 5M 1A 2SIN	WLG2-140LD3 5M 1A 2SIN
WLG2-140LD2-N 5M 1B 2SIN	WLG2-140LD2 5M 1B 2SIN
WLG2-139-N 5M	WLG2-139 5M
WLG2-139-N 3M	WLG2-139 3M

停产产品	推荐替代产品
WLG2-139LD3-N 5M	WLG2-139LD3 5M
WLG12-TC-N	WLG12-TC
WLG12-RP-N	WLG12-RP
WLG12-RP60-N 5M	WLG12-RP60
WLG12-RP40-N 5M	WLG12-RP40
WLG12-P1-N	WLG12-P1
WLG12-LE-N	WLG12-LE
WLG12-LD-N	WLG12-LD
WLG12-LD-M1J-N	WLG12-LD-M1J
WLG12-LDK13-N	WLG12-LDK13
WLG12-LD-DTK1EJ-N	WLG12-LD-DTK1EJ03
WLG12-LD-DK1EJ-N	WLG12-LD-DK1EJ03
WLG12-G1LD-N	WLG12-G1LD
WLG12-55LD-N	WLG12-55LD
WLG12-55LD-DGJ-N	WLG12-55LD-DGJ03
WLG12-141LD3-N 5M	WLG12-141LD3
WLG12-0RP40LD3-N 5M	WLG12-0RP40LD3 5M
WLG12-0-N	WLG12-0
WL-2H4100-N(FOR WLGL-N)	无推荐替代产品。
WL-2H2100-N(FOR WLG12-N)	无推荐替代产品。
WL-2H1100W-N(FOR WLG2-141-N)	无推荐替代产品。
WL-2H1100S-N(FOR WLG2-S-N)	无推荐替代产品。
WL-2H1100-N(FOR WLG2-N)	无推荐替代产品。

■接线连接的显示

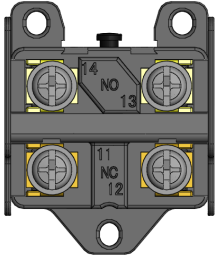
不同点1：端子No.发生变化。

<p>停产产品 WL-N系列</p>	<p>推荐替代产品 WL系列</p>
<p>NO: 端子No.13、14 NC: 端子No. 11、12</p> 	<p>NO: 端子No.3、4 NC: 端子No.1、2</p> 

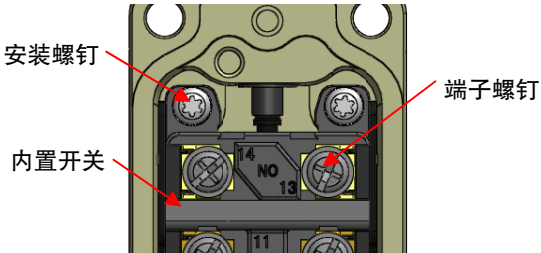
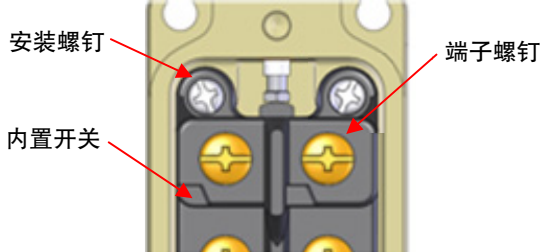

不同点2：端子螺钉和内置开关的安装螺钉发生了变更。

<p>停产产品 WL-N系列</p>	<p>推荐替代产品 WL系列</p>
<p>端子螺钉: M3. 5(材质: 钢铁 带内齿锁紧圆形垫圈) 内置开关安装螺钉: M3(TORX螺钉)</p> 	<p>端子螺钉: M4(材质: 黄铜 带齿形防松垫圈) 内置开关安装螺钉: M3(十字/一字螺钉)</p> 

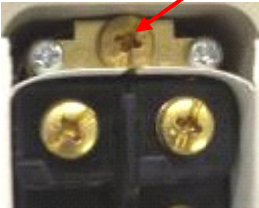
不同点3：接地端子的位置和标识发生了变更。

<p>停产产品 WL-N系列</p>	<p>推荐替代产品 WL系列</p>
<p>WL□-G1-N WL□-G-N WL□-Y-N WL□-TS-N</p> <p>接地端子螺钉: M3(材质: 钢铁、外包装: 镀锌+着色)</p>  <p>为了区分内置开关的各端子和接地端子，对接地端子螺钉进行着色。</p>	<p>WL□-G1 WL□-G WL□-Y WL□-TS</p> <p>接地端子螺钉: M4(材质: 黄铜)</p> 

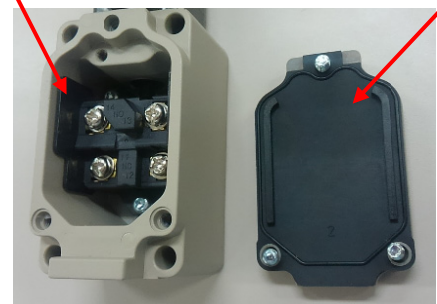
不同点4：内置开关端子部的绝缘构造发生变化。

<p>停产产品 WL-N系列</p>	<p>推荐替代产品 WL系列</p>
<p>通过绝缘罩和盖密封进行绝缘 通过内置开关的绝缘罩以及盒与盖之间的盖密封来确保绝缘。</p> <p>绝缘罩 盖密封</p> 	<p>通过绝缘纸进行绝缘</p> <p>绝缘纸</p> 

■额定性能

不同点5：电气耐久性的电气额定值发生变化。

<p>停产产品 WL-N系列</p>	<p>推荐替代产品 WL系列</p>
<p>例：WLG2-N 电气耐久性：50万次 电气额定值：AC250V、3A(阻性负载)</p> <p>电气耐久性：100万次 电气额定值：AC125V、0.1A(阻性负载)</p>	<p>例：WLG2 电气耐久性：50万次 电气额定值：AC125V、5A(阻性负载)</p>

不同点6：海外安全标准中的UL认证额定值发生变化。相应的产品显示发生变化。

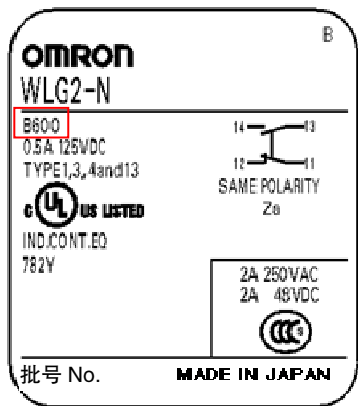
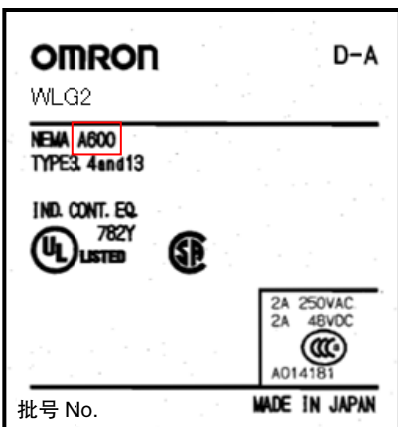
<p>停产产品 WL-N系列</p>	<p>推荐替代产品 WL系列</p>
<p>WLG□-□-N (高灵敏度型) WLGCA2-□-N (高精度型) UL认证额定值：NEMA B600 产品显示：如下所示。 此外，海外安全标准CSA已取得UL认证。</p> 	<p>WLG□-□ (高灵敏度型) WLGCA2-□ (高精度型) UL认证额定值：NEMA A600 产品显示：如下所示。</p> 

■动作特性

不同点7: 动作特性发生变化。(有关其它型号, 敬请咨询。)

停产产品 WL-N系列	例: WLG2-N、WLGCA2-N		
	动作特性	规格值	
		WLG2-N	WLGCA2-N
	动作力(OF)最大	13.34N	13.34N
	回复力 RF 最小	1.18N	1.18N
过行程 OT 最小	80°	80°	
推荐替代产品 WL系列	例: WLG2、WLGCA2		
	动作特性	规格值	
		WLG2	WLGCA2
	动作力(OF)最大	9.81N	13.34N
	回复力 RF 最小	0.98N	1.47N
过行程 OT 最小	65°	40°	

■操作方法

不同点8: 表示旋转摆杆型的正确推入量的设定显示的观察方法发生变化。

停产产品 WL-N系列	推荐替代产品 WL系列
<p>旋转摆杆型 例: WLG2-N</p> <p>将设定位置显示板的指针调整到头部设置的两个突起之间 正确操作位置: 17 ~ 78°</p>	<p>例: WLG2</p> <p>将设定位置显示板的指针调整到头部设置的凸起部范围内 正确操作位置: 17 ~ 53°</p>
<p>长寿命型 旋转摆杆型 例: WLMG2-N</p> <p>将摆杆的突起位置调整到头帽上设置的两个突起之间</p>	<p>例: WLMG2</p> <p>使橡胶盖狭缝部与头部的荧光涂料涂布部分相贴合</p>

<p>停产产品 WL-N系列</p>	<p>推荐替代产品 WL系列</p>
<p>耐环境型 高密封模压规格 (-141、-145) 例：WLG2-141-N 将摆杆的突起位置调整到头帽上设置的两个突起之间</p>	<p>例：WLG2-141 将设定位置显示板的指针调整到头部设置的凸起部范围内</p>

■其它

不同点9：一般负载规格与微小负载规格的型号不同。

<p>停产产品 WL-N系列</p>	<p>推荐替代产品 WL系列</p>
<p>例：WLG2-N(一般负载型/微小负载型共用)</p>	<p>例：WLG2(一般负载型) WL01G2(微小负载型)</p>

不同点10：头部固定螺钉变为4根。

<p>停产产品 WL-N系列</p>	<p>推荐替代产品 WL系列</p>
<p>例：WLG2-N 头部固定螺钉 2根</p>	<p>例：WLG2 头部固定螺钉 4根</p>

不同点11: WLG2规格将不能进行单侧动作。

<p>停产产品 WL-N系列</p>	<p>推荐替代产品 WL系列</p>
<p>WLG2-N 可单侧动作</p> <p>通过改变操作柱塞的方向，可进行单侧动作。</p>	<p>WLG2 仅双侧动作</p>

不同点12: 附带SC接插件。



<p>停产产品 WL-N系列</p>	<p>推荐替代产品 WL系列</p>												
<p>未附带SC接插件。</p> <p>WLGCA2-N WLGCA2-TH-N WLGCA2-TC-N WLGCA2-RP-N WLGCA2-G-N</p>	<p>出厂时附带SC接插件。</p> <p>例: WLGCA2 WITH PARTS</p> <table border="0"> <tr> <td>WLGCA2-TH</td> <td>SC-P2</td> <td>硅</td> </tr> <tr> <td>WLGCA2-TC</td> <td>SC-P2</td> <td>硅</td> </tr> <tr> <td>WLGCA2-RP</td> <td>SC-P2</td> <td>氟</td> </tr> <tr> <td>WLGCA2-G</td> <td>SC-P3</td> <td></td> </tr> </table>	WLGCA2-TH	SC-P2	硅	WLGCA2-TC	SC-P2	硅	WLGCA2-RP	SC-P2	氟	WLGCA2-G	SC-P3	
WLGCA2-TH	SC-P2	硅											
WLGCA2-TC	SC-P2	硅											
WLGCA2-RP	SC-P2	氟											
WLGCA2-G	SC-P3												

不同点13: 耐腐蚀型开关显示发生变化。

<p>停产产品 WL-N系列</p>	<p>推荐替代产品 WL系列</p>
<p>WL□-RP ※ 激光打标方式</p>	<p>WL□-RP 铭牌方式</p>

※耐环境型的模压规格(-RP40-N、-RP60-N)不是变更对象。

不同点14：灯罩形状发生变化。

<p>停产产品 WL-N系列</p>	<p>推荐替代产品 WL系列</p>
<p>WL□-LE-N WL□-LD-N</p>  <p>显示部</p>	<p>WL□-LE WL□-LD</p>  <p>显示部</p>

不同点15：长寿命型旋转部的密封构造发生变化。

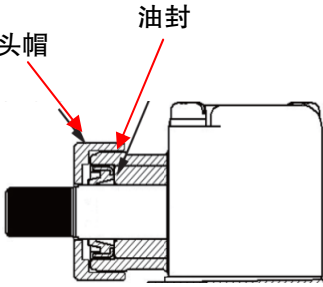
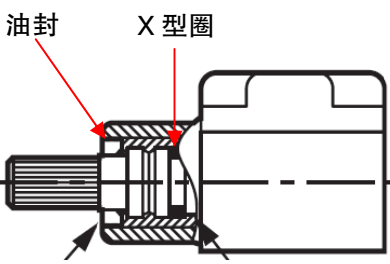
<p>停产产品 WL-N系列</p>	<p>推荐替代产品 WL系列</p>
<p>WLM□-LD-N 头帽 + 油封</p>  <p>头帽 油封</p>	<p>WLM□-LD 油封 + X型圈</p>  <p>油封 X型圈</p>

本资料记载的是发行之时的规格和价格。如有变更，恕不另行通知。
本资料主要记载了规格的变更点。有关注意事项等使用时必须了解的内容，请务必阅读产品样本、规格书、使用说明书、手册等。